

Návod k obsluze - Koupelnové LED zrcadlo

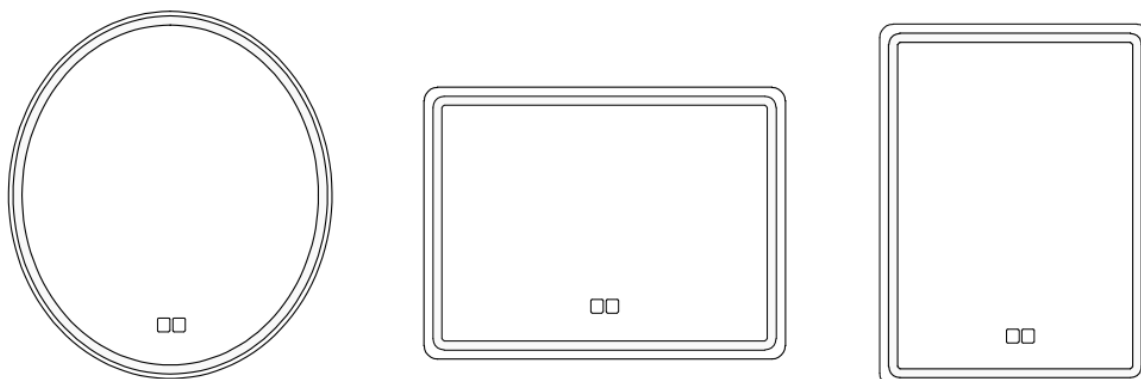

Vážený zákazníku, děkujeme, že jste si zakoupili tento výrobek v našem obchodě. Před montáží a použitím výrobku si prosím pozorně přečtěte tento návod, abyste mohli předejít poškození výrobku způsobené nesprávným použitím. Pokud bude výrobek předávám třetím osobám, musí být předán včetně tohoto návodu.

Obecná bezpečnostní upozornění

Pro snadnou instalaci zrcadla dodržujte následující kroky:

- před instalací zrcadla si důkladně pročtěte všechny pokyny
- důkladně si pročtěte všechna varování, bezpečnostní informace a informace o údržbě
- zboží používejte pouze v interiéru
- používejte pouze s dodaným, originálním příslušenstvím
- pokud výrobek nepoužíváte, odpojte výrobek z elektrické sítě
- pokud dojde k jakémukoliv neobvyklému stavu, odpojte výrobek z elektrické sítě a nechte výrobek vychladnout
- tento návod si uschovejte pro budoucí použití v souvislosti s provozem a údržbou výrobku



Varování !

Vždy vypněte hlavní přívod elektrické energie během instalace a údržby. Nezapínejte elektrické napájení dokud nedokončíte instalaci.

Jedná se o elektrický výrobek, ne o hračku! Abyste se vyhnuli riziku požáru, popálení, zranění osob a úrazu elektrickým proudem, dbejte na tyto zásady:

- zacházejte s výrobkem opatrně, nikdy jej nepokládejte svisle na tvrdý povrch (např. na dlaždice) mohlo by dojít k jeho rozbití
- nepokládejte jej do blízkosti kovových předmětů, jako jsou klíče, mince, kancelářské sponky a šperky
- chraňte přístroj a příslušenství před nárazy, vlhkostí, nečistotami, velkými výkyvy teplot a přímému slunečnímu záření
- na vyjmutou jednotku lampy nelijte žádné tekutiny, neumist'ujte ji do blízkosti hořlavých předmětů, nenechávejte ji v dosahu dětí
- nikdy nepoužívejte tento výrobek pokud má poškozený kabel nebo zástrčku, pokud nefunguje správně, pokud je poškozený
- nikdy nepoužívejte tento výrobek pokud bylo upuštěno, nebo ponořeno do vody
- v případě potřeby musí být zkontrolováno a opraveno kvalifikovanou osobou

Seznam dílů:

1. Led zrcadlo
2. Hmoždinka 2x
3. Skoba 2x

Příslušenství: **poznámka:** odmlžování a led hodiny obsahují pouze zrcadla, která to mají uvedeno v popisku u jednotlivých modelů na našich webových stránkách

1. Odmlžování
2. Led hodiny s ukazatelem teploty

Montáž

Potřebné náradí:

1. Elektrická vrtačka
2. Kladivo
3. Šroubovák
4. Svinovací metr

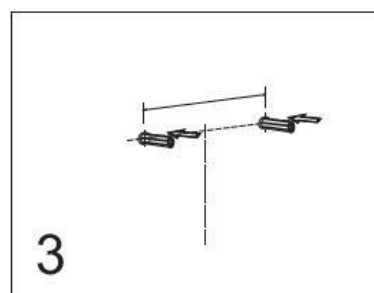
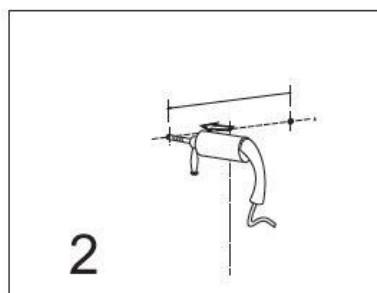
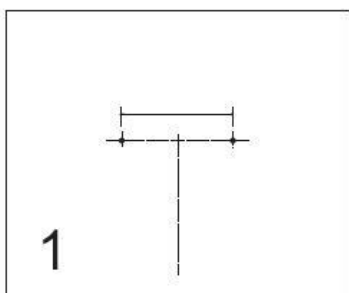

1. Označte požadovanou polohu zrcadla na zdi
2. Vyrtejte otvory dostatečně velké pro hmoždinky
3. Umístěte hmoždinky do vyvrtaných otvorů

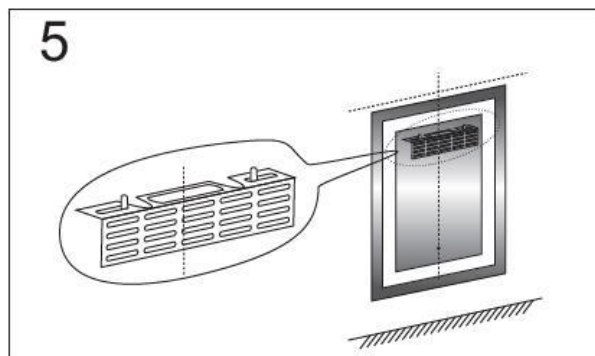
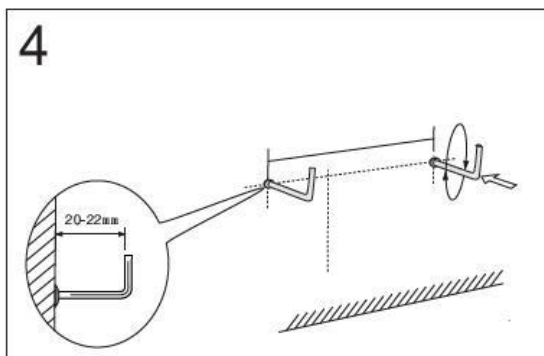



4. Našroubujte skobu do hmoždinky ve směru hodinových ručiček, skoba by měla vyčnívat ze zdi přibližně 20-22 mm

5. Zavěste zrcadlo

Funkce stmívače



Zapojte zrcadlo do zdroje napájení, rozsvítí se LED tlačítka pro

odmlžování  a pro rozsvícení zrcadla .

Po stisknutí tlačítka pro rozsvícení se zrcadlo rozsvítí, dlouhým podržením tohoto tlačítka můžete intenzitu světla buď snížit nebo zvýšit .

Odmlžování



Zapojte zrcadlo do zdroje napájení, rozsvítí se LED tlačítka pro





odmlžování  a pro rozsvícení zrcadla .

Stiskněte tlačítka na zrcadle se symbolem , tlačítka se po zapnutí odmlžování rozsvítí větší intenzitou světla, tak poznáte, že je odmlžování zapnuté, opětovným stiskem tohoto tlačítka odmlžování vypnete.

Nastavení hodin

Zapojte zrcadlo do zdroje napájení, rozsvítí se LED tlačítka pro

odmlžování  a pro rozsvícení zrcadla .

Dlouhým podržením tlačítka  začnou hodiny blikat, opětovným klikáním na tlačítka  nastavujete hodiny, poté znovu dlouze podržte tlačítka  a budete přesměrováni na nastavení minut. Opětovným klikáním na tlačítka  budou nastavovány minuty, po správném nastavení hodin a minut nechte hodiny blikat , po 3 sekundách se čas nastaví a hodiny přestanou problikávat.

V pravidelném intervalu se na displeji objevuje jak čas, tak okolní teplota.

Čištění a údržba

- Před čištěním zrcadlo vždy odpojte ze zásuvky.
- Při čištění neponořujte zrcadlo do vody ani jiné tekutiny.
- Na povrch zrcadla nepoužívejte drsné nebo abrazivní čisticí prostředky.
- Na zrcadlo, ani jeho části nepoužívejte leštidlo na nábytek.
- Zrcadlo čistěte jakýmkoli měkkým, navlhčeným hadříkem. Hadřík zachytí částičky prachu, setře skvrny a zabrání poškrábání.
- Části zrcadla se mohou postupem času uvolňovat, pravidelně kontrolujte celý výrobek a podle potřeby dotáhněte.

Průvodce skladováním

- Pokud zrcadlo nepoužíváte, odpojte jej z elektrické zásuvky.
- Před uskladněním jej nechte vychladnout na pokojovou teplotu.
- Umístěte jej na chladné a suché místo mimo dosah dětí, kde se nepoškodí.
- Pro delší životnost zacházejte s kabelem opatrně, neškubte za něj. Neomotávejte kabel kolem zrcadla při skladování, to může kabel poškodit a může dojít ke zkratu.

Ochrana životního prostředí



Zlikvidujte přístroj, jeho příslušenství a obal šetrně k životnímu prostředí a nevyhazujte je do domovního odpadu. V rámci EU tento symbol označuje, že tento výrobek nesmí být likvidován společně s domovním odpadem. Tento výrobek obsahuje recyklovatelné materiály a měl by být odevzdán do recyklačního zařízení, aby bylo chráněno životní prostředí a lidské zdraví, které by mohlo být poškozeno nekontrolovatelnou likvidací odpadu. Výrobek prosím likvidujte pomocí vhodných sběrných systémů, například sběrného dvora. Chcete-li získat informace týkající se veřejných sběrných míst obraťte se na příslušný místní úřad.