

Maxxus Masážní křeslo MX 7.1



Důležité bezpečnostní pokyny

- Udržujte děti mimo dosah všech pohyblivých částí křesla.
- Připojte přístroj k uzemněné zásuvce.
- Po použití a před čištěním spotřebič odpojte ze sítě. Předejdete tak zranění nebo poškození spotřebiče.
- Používejte křeslo pouze způsobem popsáním v návodu k použití.
- Nepoužívejte žádné další díly nebo příslušenství, které nejsou součástí dodávky.
- Spotřebič nikdy nepoužívejte venku, na balkoně nebo terase.
- Před použitím přístroje si přečtěte návod k obsluze.
- Jakékoli způsoby použití, které nejsou popsány v návodu, jsou zakázány.
- Doporučuje se nepoužívat přístroj déle než 20 minut na jednu masáž.
- Přístroj nepoužívejte, pokud:
 - je kůže křesla porušená nebo poškozená
 - jeden z krytů je rozbitý nebo poškozený
 - otvor pro vytápění/větrání je zakrytý nebo zablokovaný
 - jste požili nadměrné množství alkoholu nebo se necítíte dobře
- Před použitím křesla počkejte alespoň jednu hodinu po velkém jídle.
- Během masáže v křesle nespěte.
- Nenastavujte masážní funkce příliš silně, aby nedošlo ke zranění.

Montážní místo

Zařízení nepoužívejte:

- v místnostech s vysokou teplotou a/nebo vlhkostí
- zatímco se teplota v místnosti rychle mění
- ve velmi zaprášených místnostech
- v místech, kde není dostatek prostoru pro potřebné větrání

Osobní doporučení

Pokud trpíte některým z následujících zdravotních stavů nebo onemocnění, nedoporučujeme zařízení používat:

- osteoporóza
- srdeční problémy/nemoci
- nositelé kardiostimulátoru nebo jiných elektronických zdravotnických prostředků
- horečka
- otevřené rány
- kožní onemocnění
- během těhotenství nebo menstruace

- Pokud vám lékař nařídil "odpočinek", nedoporučujeme jej používat.
- Děti mladší 14 let by neměly křeslo používat bez dozoru.
- V případě mokrého/zpoceného těla je doporučeno se nejdříve zcela usušit.

Obecné bezpečnostní pokyny

- Před prvním zapnutím přístroje zkontrolujte napájecí napětí.
- Zástrčku nevytahujte mokřýma rukama.
- Dbejte na to, aby se do přístroje nedostala voda nebo jiné kapaliny.
- Nepoškozujte kabely ani nevyměňujte žádné obvody na výrobku.
- K čištění elektrických součástí, jako jsou vypínače nebo zástrčky, nepoužívejte mokré předměty.
- Při výpadku proudu se k přístroji nepřibližujte, aby nedošlo ke zranění.
- Pokud se vyskytne jakákoli porucha, okamžitě přestaňte přístroj používat.
- Používání přerušete také v případě, že se necítíte dobře.
- Pokud je napájecí kabel poškozený, odpojte jej a kontaktujte svého dodavatele.
- Děti musí být v blízkosti produktu pod dohledem.

- Spotřebič není vhodný pro použití osobami se sníženými fyzickými, smyslovými nebo duševními schopnostmi. Spotřebič by také neměly používat bez dozoru osoby s malými zkušenostmi nebo znalostmi (např. děti).

Údržba a servis

- Údržbu přístroje smí provádět pouze kvalifikovaný personál. Přístroj nerozebírejte a/nebo neservisujte sami. Výjimkou jsou drobné údržbářské/opravářské práce pod vedením technika.
- Po použití nezapomeňte spotřebič vypnout síťovým vypínačem.
- Pokud je zástrčka uvolněná, přístroj nepoužívejte.
- Pokud křeslo delší dobu nepoužíváte, odpojte kabely a křeslo uložte v suchém a bezprašném prostředí.
- Nevystavujte přístroj vysokým teplotám ani dlouhodobému přímému slunečnímu záření.
- Pokud je napájecí kabel poškozený, odpojte jej a obraťte se na prodejce nebo jiného kvalifikovaného technika, který jej vymění.
- Přístroj čistěte suchým hadříkem. K čištění nikdy nepoužívejte ředidlo, benzen nebo alkohol.
- Všechny mechanické součásti křesla jsou navrženy tak, aby nevyžadovaly žádnou zvláštní údržbu.
- Zabraňte kontaktu ostrých předmětů s křeslem.
- Židli netahejte ani netlačte po nerovném terénu. Při přepravě byste měli přístroj vždy zvednout.
- Přístroj nepoužívejte v nepřetržitém provozu.

Údajné poruchy

- Je normální, že elektronické motory masážních jednotek vydávají během provozu bzučivé zvuky.
- Pokud řídicí jednotka nefunguje, nejprve zkontrolujte, zda je zástrčka správně zasunuta a zda je jednotka zapnuta síťovým vypínačem.
- Po dokončení nastaveného programu se spotřebič automaticky vypne.
- Pokud spotřebič běží příliš dlouho, systém teplotní ochrany může křeslo automaticky vypnout.
- Když se přístroj automaticky vypne, měl by být přibližně po 30 minutách opět připraven k použití.

Popis produktu

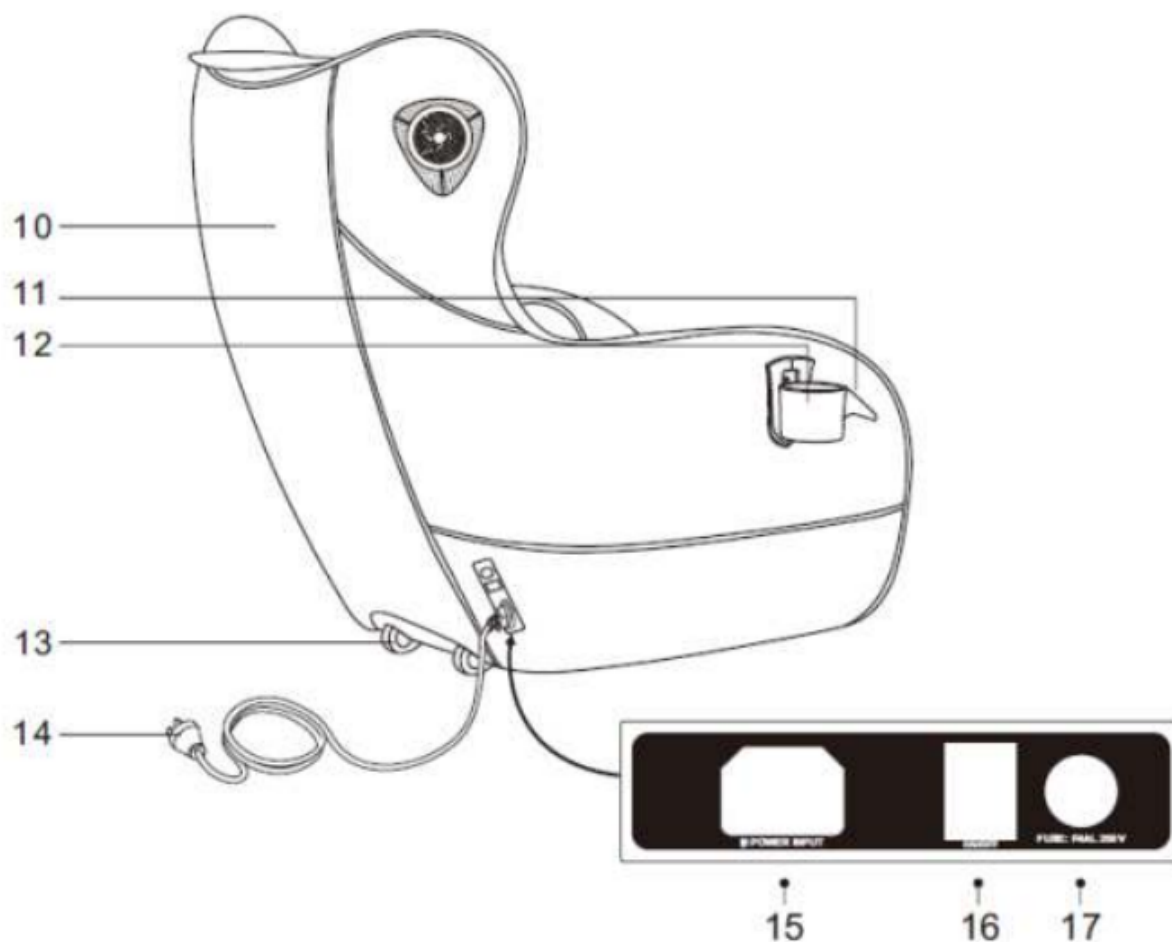
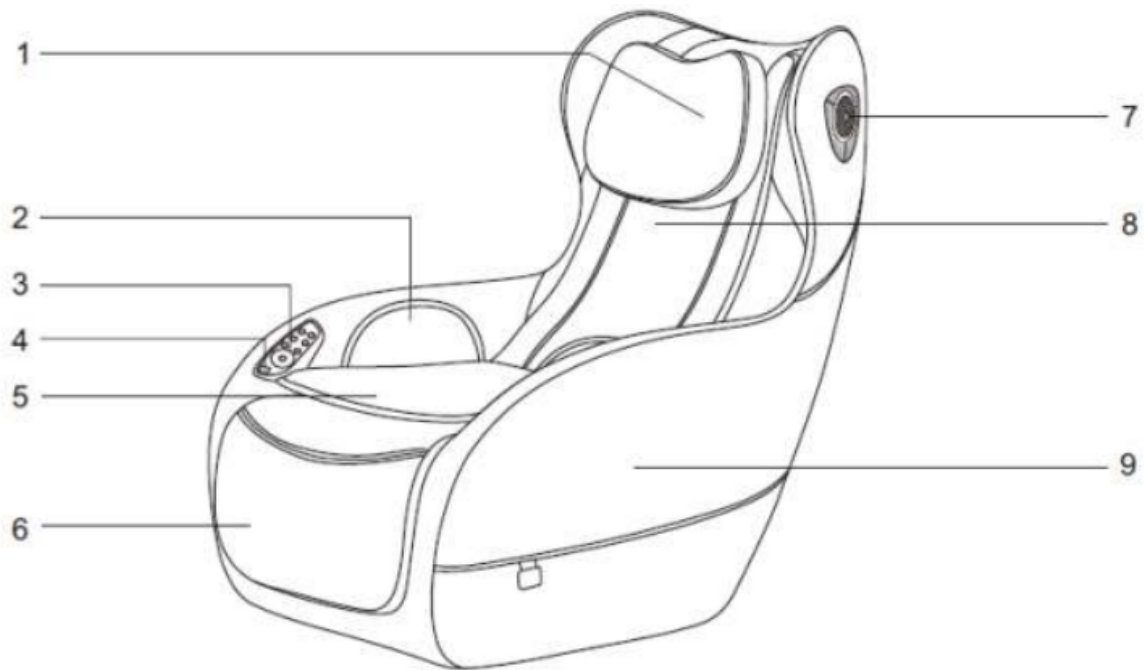

1. opěrka hlavy
2. vzduchový polštář
3. ovládací stanice
4. nabíjecí stanice USB
5. sedadlo
6. místo pro nohy
7. reproduktor bluetooth
8. zádový polštář
9. část pro nohy
10. zadní strana křesla
11. držák nápojů
12. držák nápojů
13. přepravní kola
14. napájecí kabel
15. připojení napájení
16. síťový vypínač
17. pojistka

Ovládání

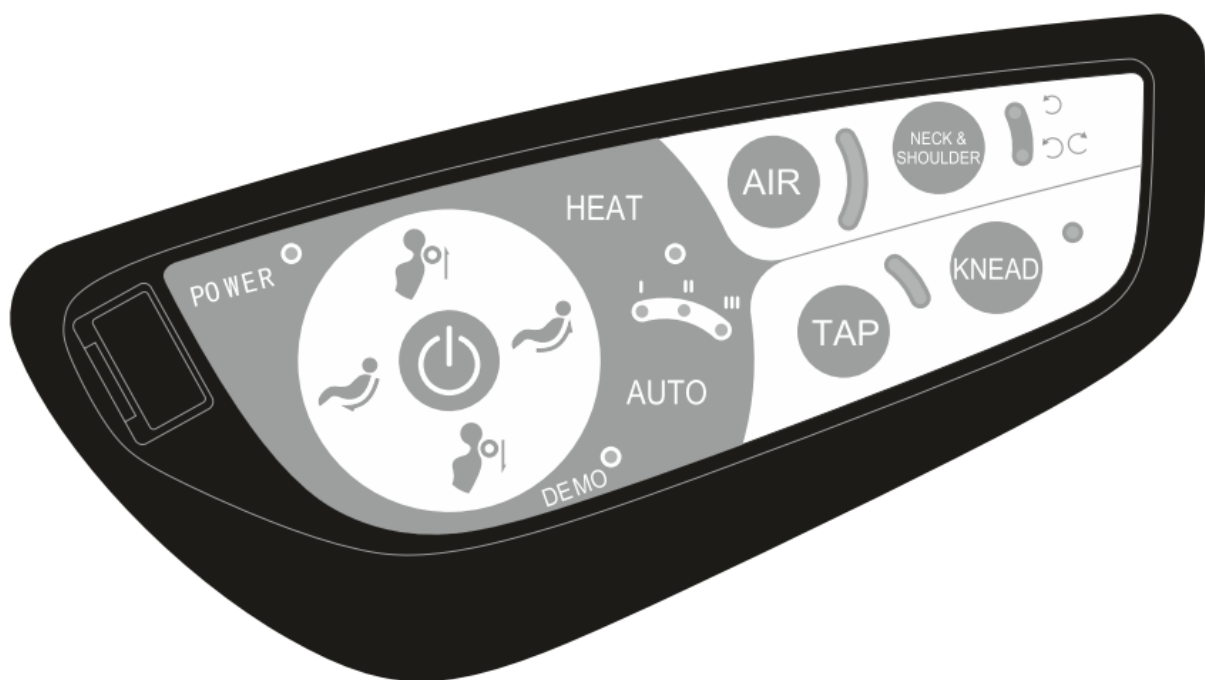

Zapnutí

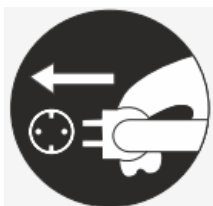

Připojte napájecí kabel ke křeslu a elektrické zásuvce.



Masážní křeslo zapněte tlačítkem ON/OFF.







Spuštění masáže

- Stisknutím červeného tlačítka spustíte masáž.
- Program AUTO I se spustí automaticky. Následně si můžete vybrat další programy.

Režim masáže - AUTO



Funkce	Tlačítko	Typ masáže	Zobrazení
automatická masáž		AUTO I : Masáž celého těla.	AUTO I
		AUTO II : Masáž šíje a zad.	AUTO II
		AUTO III : Zaměření na pas, hýždě a stehna.	AUTO III
		DEMO: Pětiminutová ukázka masáže.	DEMO

Režim masáže - Manuální

Funkce	Tlačítko	Typ masáže	Zobrazení
Funkce		Stisknutím tohoto tlačítka spustíte nebo zastavíte hnětací masáž.	KNEAD
		Stisknutím tohoto tlačítka spustíte nebo zastavíte poklepovou masáž. Volitelné 3 úrovně: lehká, střední a intenzivní.	TAP
Úprava masáže - pozice		Směr masáže se pohybuje směrem nahoru.	
		Směr masáže se pohybuje směrem dolů.	

Masáž šíje a ramen

Funkce	Tlačítko	Typ masáže	Zobrazení
Funkce		2-cestná a 1-cestná hnětací masáž.	Neck & shoulder
Teplo na krk a ramena		Tlačítko pro zapnutí a vypnutí funkce ohřevu.	HEAT
Nastavení masážní polohy		Masážní válečky se pohybují směrem nahoru.	

Nastavení masážní polohy		Masážní válečky se pohybují směrem dolů.	
--------------------------------	---	---	---

Tlaková masáž hýždí

Tlačítko	Popis	Typ masáže	Zobrazení
Tlak vzduchu		Tlaková masáž vzduchu v oblasti hýždí ve 3 stupních intenzity: lehká, střední, intenzivní.	AIR

Použití Bluetooth reproduktorů

1. Zapněte masážní křeslo tlačítkem ON/OFF.
2. Zapněte vyhledávání zařízení Bluetooth ve smartphonu nebo tabletu.
3. Jakmile se na displeji zobrazí zařízení "IMCM-0066"*, navažte spojení
4. Zadejte heslo "0000" nebo "1234" a potvrďte.
5. Nyní můžete přehrávat hudbu ze smartphonu nebo tabletu.

Poznámka: Název zařízení se může lišit v závislosti na modelu; vždy se zobrazuje "IMCM", ale číslo se může měnit. E.G. "-0061.

Montáž držáku nápojů

Po vybalení a nastavení židle postupujte následovně:

Obr.1: Určete polohu, ve které je držák nápojů upevněn.

Obr.2: Vložte držák nápojů do úchytu.

Obr.3: Připevněte držák nápojů přiloženými šrouby.

Obr.4: Zkontrolujte, zda je držák nápojů pevně na svém místě.

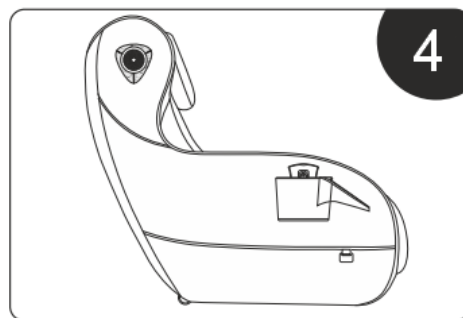
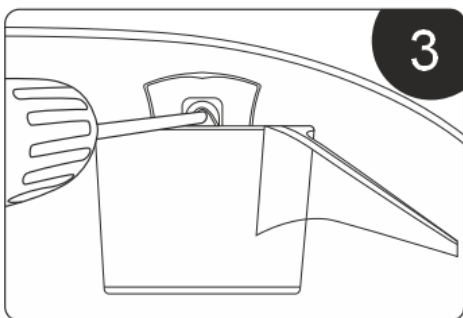
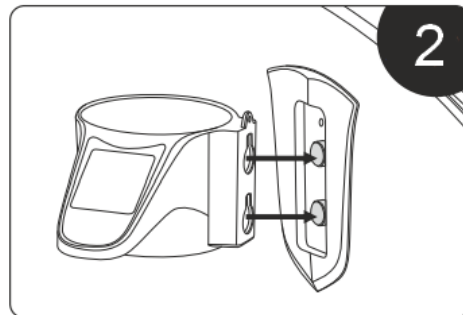
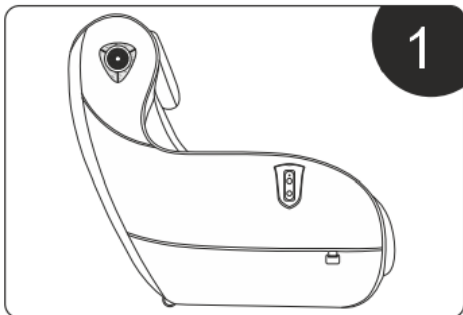

Pokud se vám zdá masáž příliš intenzivní, můžete její intenzitu snížit použitím přídavného polštářku.

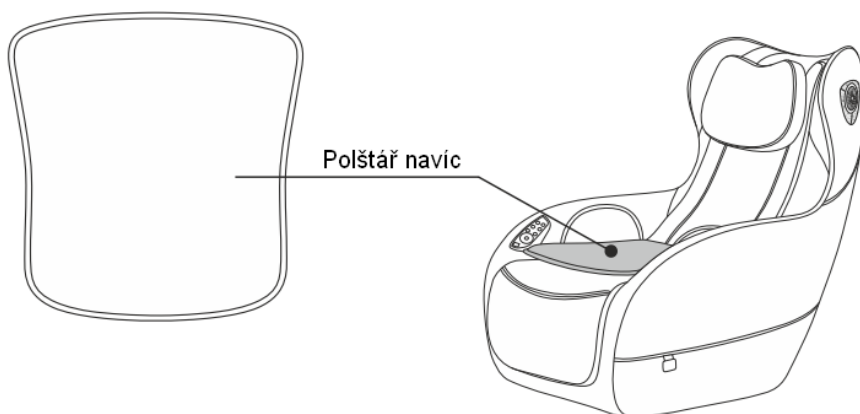

Umístění masážního křesla

Dodržujte upozornění uvedená v tomto návodu týkající se místa instalace. Dbejte na to, abyste křeslo nepokládali přímo na povrchy, jako je laminát nebo parkety. V takových

případech položte pod křeslo koberec nebo ochrannou podložku, abyste se vyhnuli otláčení Vaší podlahy.

Přeprava masážního křesla

Před přemístěním křesla nezapomeňte odpojit síťovou zástrčku!

Chcete-li křeslo přemístit, nejprve se ujistěte, že všechny kabely a hadice jsou v dostatečné vzdálenosti od podlahy a není možnost je přejet. Nyní křeslo naklopte za opěradlo dozadu, dokud nebude těžiště křesla přímo nad přepravními koly. Nyní můžete křeslo pohodlně posouvat.

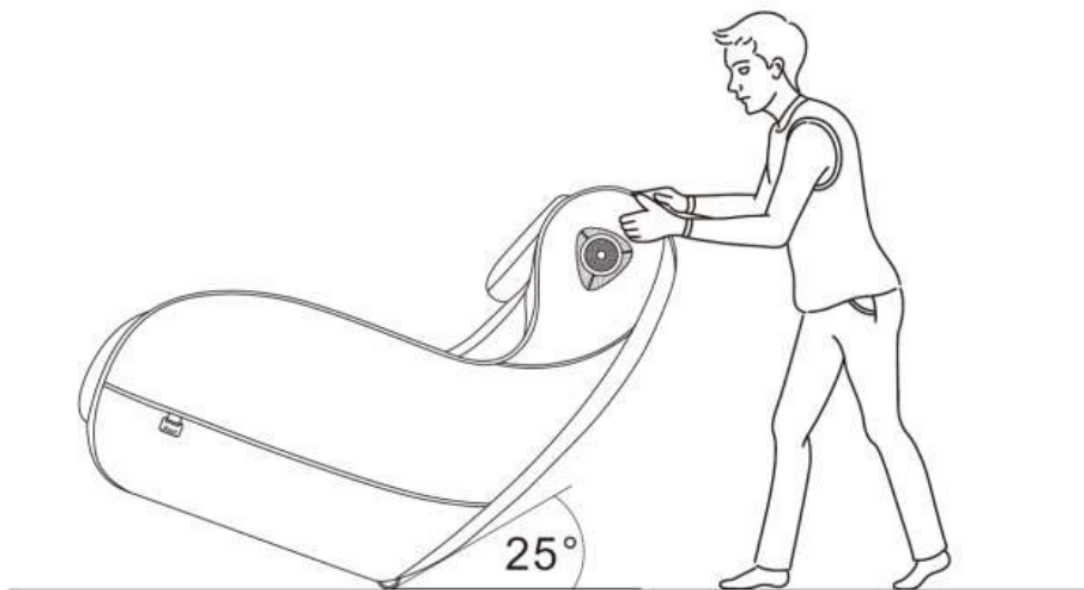

Seznam součástí

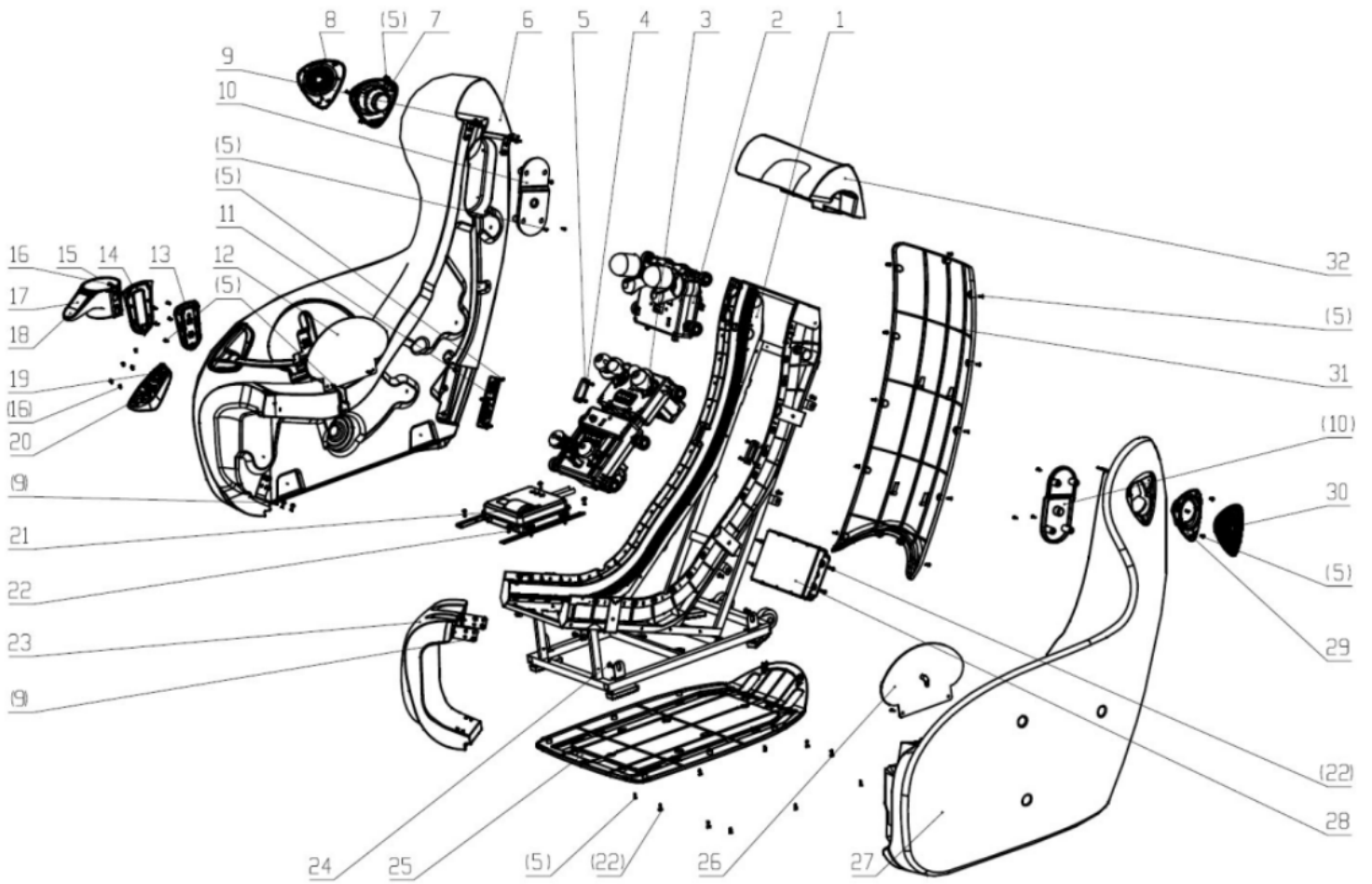

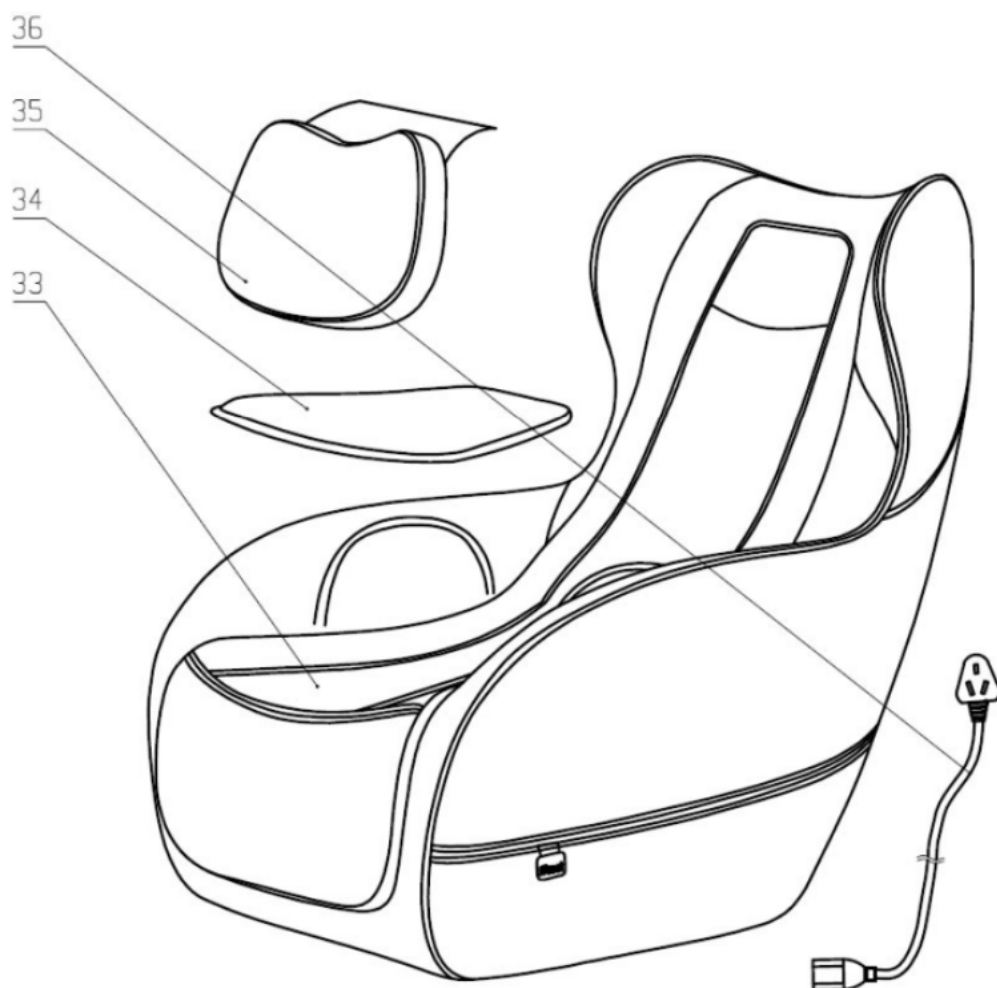

Číslo dílu	Název/použití
1	Součásti rámu
2	Krk a šije
3	Dvojitý motorek
4	Plastová násada kolejnice
5	Závitový šroub s plochou hlavou
6	Sestava pravé loketní opěrky
7	Vnitřní kryt reproduktoru - levé komponenty
8	Kryt reproduktoru vlevo
9	Šrouby s křížovou zápusťnou hlavou
10	Kryt reproduktoru

11	Součásti vypínače
12	Hýžďový vzduchový polštář
12	Držák nápojů
14	Čalounění podpěrného rámu držáku nápojů
15	Držák nápojů
16	Závitový šroub s plochou hlavou
17	Nálepka s QR kódem
18	Nálepka držáku nápojů
19	Součásti ručního ovládacího panelu
20	Nálepka na panelu ručního ovládní
21	Součásti tlumiče vzduchového čerpadla
22	Šrouby s křížovou závitovou hlavou
23	Součásti přední kolejnice
24	Šrouby s křížovou hlavou
25	Podvozek
26	Hýžďový airbag
27	Komponenty levé područky
28	Komponenty pohonné skříně
29	Levá sestava vnitřního krytu reproduktoru
30	Kryt reproduktoru vlevo
31	Zadní kryt
32	Horní kolejnice
33	Součásti koženého pouzdra
34	Součásti sedáku
35	Hlavová opěrka
36	Napájecí kabel

Likvidace



Evropská směrnice o likvidaci v souladu se zákonem o elektrických a elektronických zařízeních: Toto zařízení v žádném případě nevyhazujte do běžného domovního odpadu. Spotřebitelé jsou ze zákona povinni likvidovat staré zařízení odděleně od domovního odpadu. Přístroj likvidujte pouze prostřednictvím komunální nebo autorizované firmy pro likvidaci odpadu. V tomto případě je likvidace starého spotřebiče bezplatná. Jedině tak zajistíte, že váš starý spotřebič bude zlikvidován šetrně, tak aby se zabránilo negativním účinkům na životní prostředí. Dodržujte prosím aktuálně platné předpisy. Pokud máte pochybnosti, informujte se na městském úřadě nebo obecním úřadě o správných a ekologických možnostech likvidace.

Baterie / dobíjecí baterie (pokud jsou v přístroji): v souladu s vyhláškou o bateriích jste jako koncový uživatel ze zákona povinen vrátit všechny použité baterie a akumulátory. Vyhazování do běžného domovního odpadu je zákonem zakázáno. Většina baterií je již opatřena symbolem, který vám toto nařízení připomíná. Tento symbol obvykle označuje těžký kov obsažený v baterii. Tyto těžké kovy vyžadují ekologickou likvidaci, a proto je každý spotřebitel ze zákona povinen odevzdat baterie a akumulátory na příslušném sběrném místě ve svém městě. Každý spotřebitel je proto ze zákona povinen odevzdat baterie a dobíjecí baterie na příslušném sběrném místě ve svém městě či obci nebo u prodejce. Pokud máte pochybnosti, požádejte městský nebo obecní úřad o vhodnou a ekologickou likvidaci.