

Dětské houpací lehátko





Vážený zákazníku, děkujeme, že jste si zakoupili tento výrobek v našem obchodě. Před montáží a použitím výrobku si prosím pozorně přečtete tento návod, abyste mohli předejít poškození výrobku způsobené nesprávným použitím. Pokud bude výrobek předávám třetím osobám, musí být předán včetně tohoto návodu.

Upozornění

- **Důležité!** Uchovejte si tento manuál pro budoucí použití.
- Nenechávejte své dítě v lehátku bez dohledu.
- Lehátko je vhodné pro děti od 6 do 12 měsíců.
- Dítě musí být v lehátku vždy připoutáno.
- Lehátko používejte pouze na rovném a stabilním podloží, aby nemohli nikam spadnout.
- Nikdy nepoužívejte lehátko na nerovné podlaze či na schodech.
- Před použitím vždy zkontrolujte stav celého lehátka.
- Při změně polohy opěrky se musíte ujistit, že je opěrka v nové poloze bezpečně uzamčena.

- Lehátko používejte jen k tomu, k čemu je určené. Lehátko není autosedačka.
- Lehátko nenechávejte v blízkosti puštěného větráku, zdrojů tepla, ostrých předmětů a vody.
- K přenášení lehátka využívejte popruh k přenášení, nikdy nezvedejte lehátko za hrazdu s hračkami.
- Lehátko unese maximálně 15 kg.
- Lehátko nepoužívejte pro již samostatně sedící děti.
- Do lehátka nepokládejte žádné předměty.
- Nepoužívejte lehátko v případě, že je poškozené, či rozbité.
- Nenechávejte dítě v lehátku příliš dlouho.
- Lehátko nenahrazuje postel. Děti by v něm neměly spát.
- Lehátko by mělo být pravidelně čištěno.
- Riziko převrácení! Nezvedejte lehátko za hrazdu s hračkami, hrozí vypadnutí dítěte.

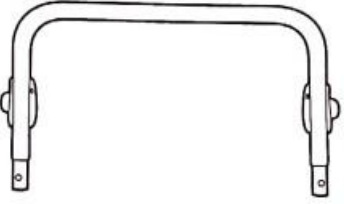
Seznam dílů

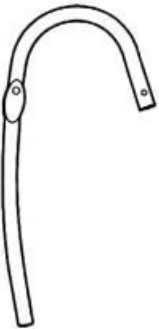
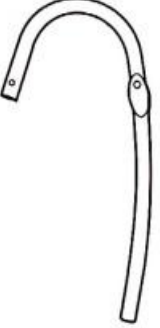
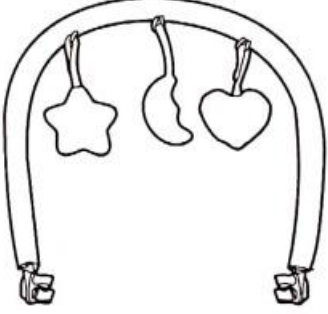
A 1× 	B 1× 	C 1× 
D 1× 	E 1× 	F 1× 

Montáž

1

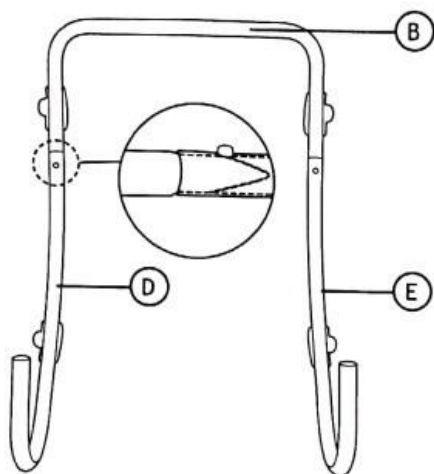

2

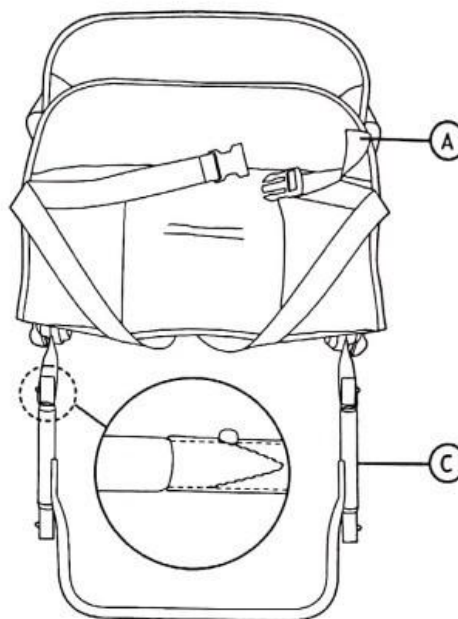

Spojte část ve tvaru U (B) s částmi ve tvaru J (D + E)

Spojte spodní rám (B + D + E) s horním rámem (C)

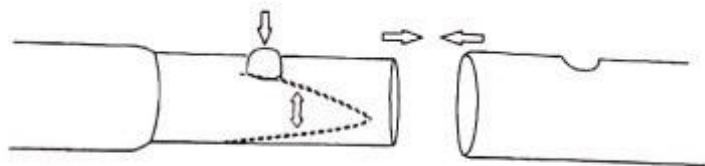

Zmáčkněte a podržte knoflík a zastrčte konce částí do sebe, dokud se pevně nezacvaknou.

3

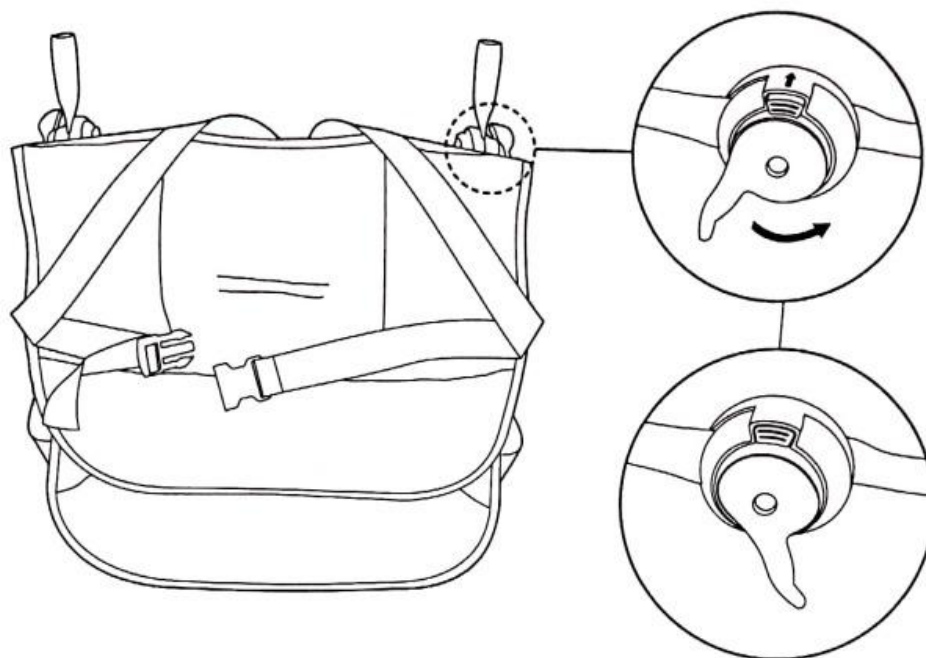

Nastavení polohy sedadla

Stiskněte červená tlačítka a otočením rukojetí na obou stranách kolébky proti směru hodinových ručiček zámek odemkněte. Nastavte sedadlo do požadované polohy a otočením rukojetí ve směru hodinových ručiček polohu zajistěte, (červená tlačítka jsou zajištěna na místě), tak jak je znázorněno na obrázku.

4

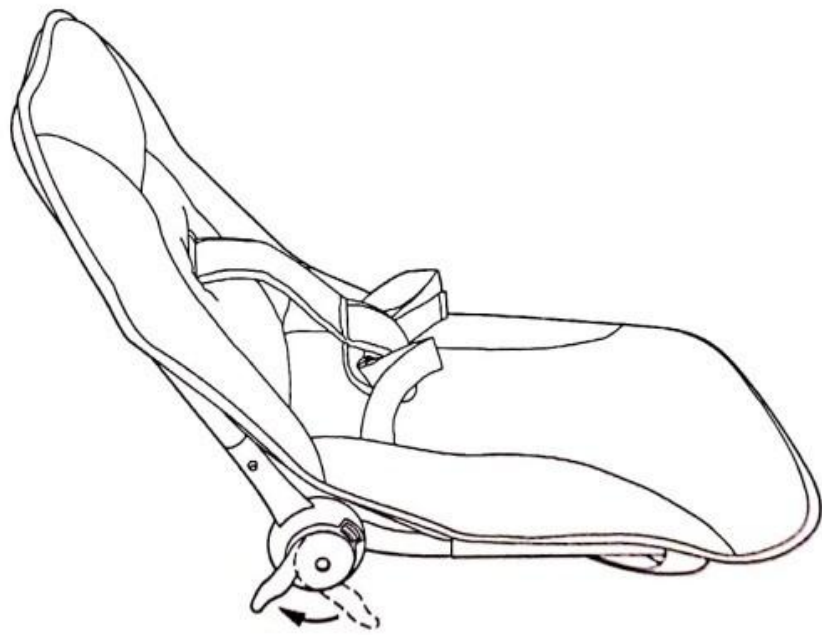

Zamčená poloha

Nasadte látkový potah na konstrukci (C).

5

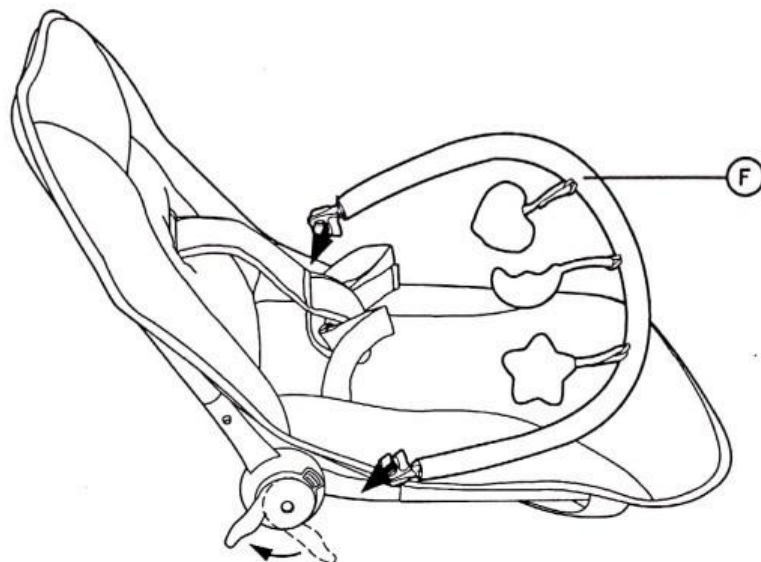

Připojte hrazdu z hračkami (F) na obě strany konstrukce (C)

Čištění a údržba

Potah lehátka může být prán na ruční praní s teplotou do 40°C

Kovové a plastové části můžete omývat vlažnou vodou a jemným čisticím prostředkem.

Pravidelně kontrolujte stav lehátka.

Lehátko skladujte na suchém a čistém místě.

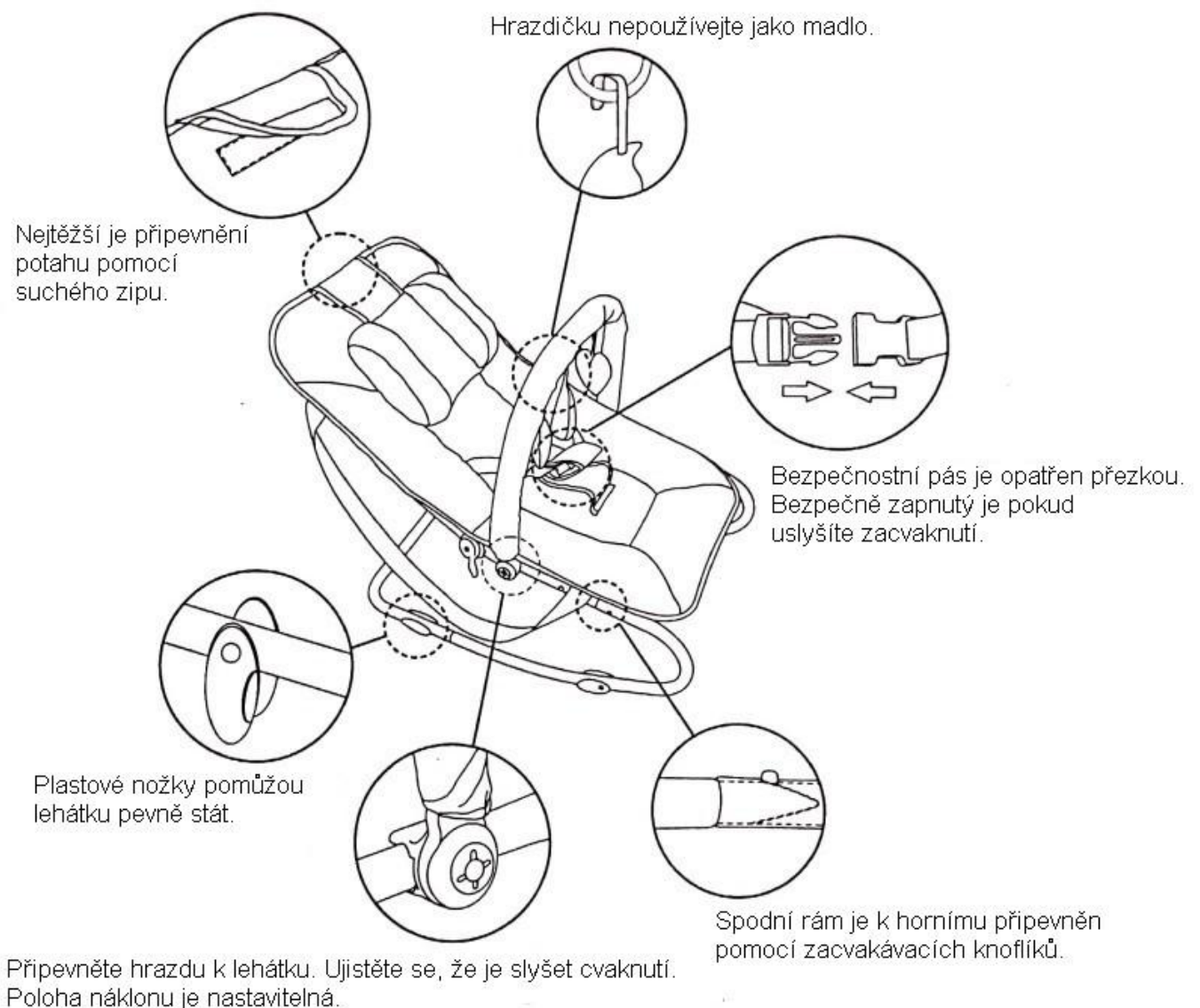

EC Declaration of Conformity

We Herewith declare,

that the following product complies with the appropriate basic safety and health requirement of the EC Directive based on its design and type, as brought into circulation by us. This declaration relates exclusively to the products in the state in which it was placed on the market and excludes components which are added and/or operations carried out subsequently by the final user. In case of alternation of the product, not agreed upon by us, this declaration will lose its validity.

Product description: Baby bouncer

Product type (Model): BWPE01

Applicable EC directive:

Safety Requirements and Test Methods for Child Use and Care Articles - Reclined Cradles
EU Toy Safety Directive 2009/48/EC

Applicable harmonized standards:

EN 12790: 2009 (Excluding clause 7.3: Purchase information)
EN71-2 : 2011+A1:2014
EN71-1:2014+A1:2018
EN71-3:2013+A3:2018
EN71-3 : 1994 and amendment A1 : 2000 and AC : 2002

Place / Date: Ober-Ramstadt, 22.07.2019
Authorized signature: 
Dr. Robert-Murjahn
FF Europe E-Commerce GmbH

Packaging details: This item is shipped in 1 package
Produced for: FF Europe E-Commerce GmbH, Dr.-Robert-Murjahn-Str. 7, 64372 Ober-Ramstadt / Germany