

NÁVOD K OBSLUZE

STOŽÁR NA VLAJKU













VŠEOBECNÁ UPOZORNĚNÍ:

- karton se zbožím si připravte na rovný povrch a opatrně ji otevřete, tak aby nedošlo k poškození zboží uvnitř
- opatrně vyjměte všechny jednotlivé díly a zkontrolujte, že balení obsahuje všechny díly
- poté všechny jednotlivé díly zkontrolujte, že žádný z nich nejeví znaky poškození nebo vady
- pokud Vám některý díl bude chybět nebo bude vykazovat znaky poškození, tak ihned kontaktujte prodejce, produkt nikdy nesestavujte a nepoužívejte
- pokud sestavíte produkt z vadných dílů a následně dojde k jeho dalšímu poškození apod. nelze na toto poškození uplatnit záruka
- produkt používejte vždy v souladu s jeho primárním účelem, nikdy ne jinak
- nejedná se o dětskou hračku, proto by se během jeho sestavení neměli v blízkosti pohybovat děti bez dozoru
- nenechte děti s produktem manipulovat bez dozoru
- před montáží si důkladně přečtěte tento návod
- z bezpečnostních důvodů umístěte stožár vždy do volného prostoru, nikdy do těsné blízkosti stromů či budov
- dodržujte bezpečnou vzdálenost od elektrického vedení

- tento stožár není konstruován do extrémního počasí, jako je silný vítr, bouře ... za nepříznivého počasí je nutné stožár uklidit
- z těchto důvodů nedoporučujeme stavět jej na mořském pobřeží či v horských oblastech
- nepoužívejte vlajky větší než 2,25 m²
- vlajku je třeba každých 6 – 8 týdnů stáhnout dolů a vyčistit všechny hrany a okraje stožáru, aby se zajistila dlouhá životnost výrobku
- na příslušném úřadě se zeptejte na případné stavební povolení

SEZNAM SOUČÁSTEK:

1	pouzdro k zapuštění do země		1x	6	úchyt na lano	
2	část stožáru I		1x	7	bezpečnostní lepidlo	
3	část stožáru II		1x	8	karabinky	
4	část stožáru III		2x	9	horní kryt	
5	šroub		2x	10	11 m lano na vztyčení vlajky	

POTŘEBNÝ MATERIÁL A NÁŘADÍ:

- 1 role silné lepicí pásky
- nůžky
- lopata, motyka
- beton
- dřevěná tyč k míchání (asi 1 m)
- vodováha
- šroubovák
- sekundové lepidlo
- metr

Krok 1:

Nejprve složte stožár jen na zkoušku, aby vám byla jasná posloupnost a ujistili jste se, že všechny díly k sobě dobře pasují. Viz obrázek dole.

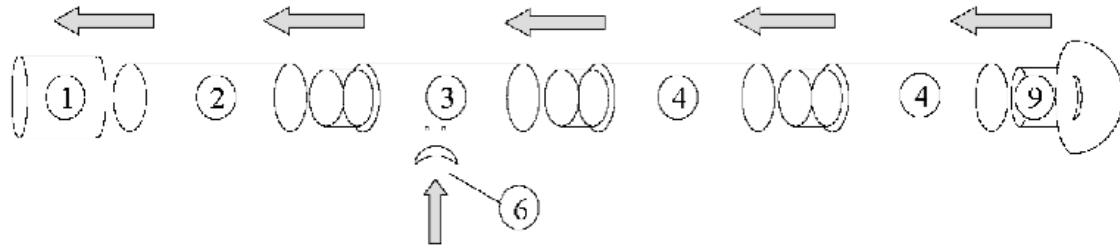

Krok 2:

by se při betonování zabránilo proniknutí betonu do pouzdra, jež zapouštíte do země, je třeba jej pevně uzavřít lepicí páskou.

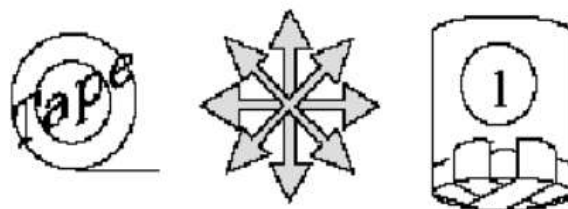

Krok 3:

V závislosti na pevnosti půdy by měla být vykopaná jáma velká přibližně 85 x 85 x 80 cm. Pokud je půda písčitá bude díra adekvátně větší.

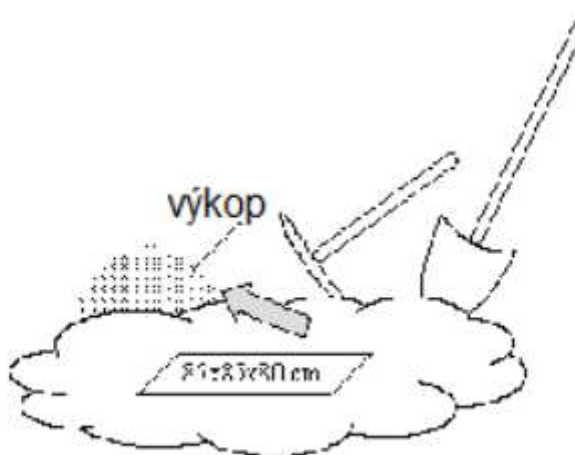

Krok 4:

Do díry vložte bedýnku bez víka a dna (přibližně 70 x 70 x 80 cm). Můžete použít dřevo, plast nebo velmi pevný karton.

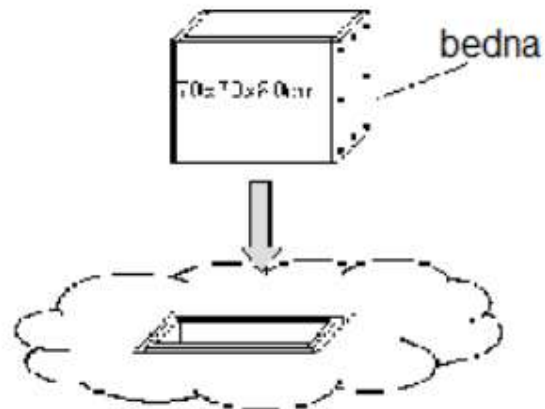

Krok 5:

Spojte spodní část stožáru I s pouzdra k zapuštění do země. Stožárová část je přelepena lepící páskou. Nyní naplňte bedněni betonem. Pozor, abyste pouzdro na stožár v betonu neutopili, pokud by vám do něj beton vnikl, další instalace by se velmi ztížila. Dřevěnou tyčí pohybujte betonem tak dlouho, až se ujistíte, že v něm nejsou žádné vzduchové bubliny.

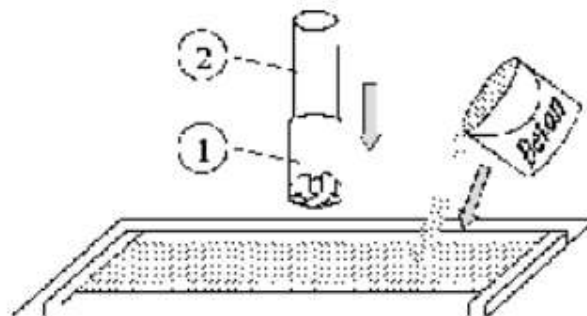

Krok 6:

Aby byla zajištěna kolmá poloha stožáru, je nyní nutné použít vodováhu. I malá odchylka při zapouštění pouzdra do země, může způsobit křivost celého stožáru. Nejprve opatrně odstraňte spodní část stožáru I z pouzdra k zapuštění do země, protože jeho váha by mohla pozici pouzdra

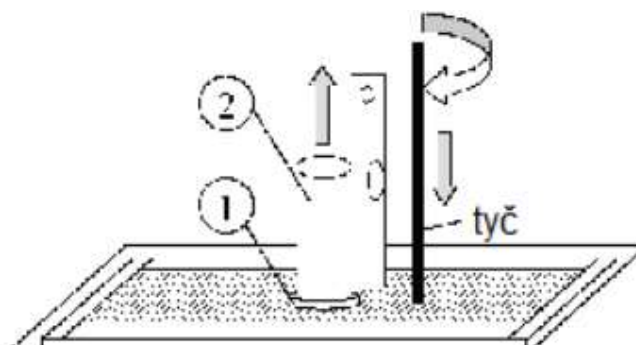

ovlivňovat. Poté uhladte povrch základu a nechte beton ztvrdnout. K tomu je zapotřebí nejméně 24 hodin.

Krok 7:

Na druhou část stožáru připevněte úchyt na lano. Našroubujte opatrně oba dodávané šrouby do vyvrtaných děr a pokapejte chody závitů před naprostým zašroubováním lepidlem. Jedná se o speciální rychleschnoucí lepidlo, proto vždy prvně pokapejte první závit a ihned šroubu pevně a teprve poté druhý závit. Utáhněte šrouby pevně, ale pozor na přetočení.

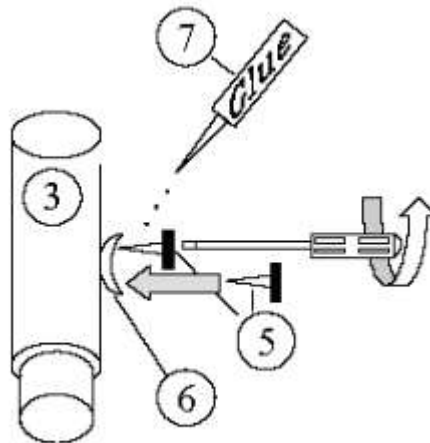

Pozor:

Lepidlo je vyrobeno z cyanakrylátu. Slepí ve vteřině kůži, nepatří proto do rukou dětem! Dráždí oči, dýchací orgány a kůži. Pokud se vám dostane do očí, ihned je vypláchněte vodou a dále konzultujte s lékařem. Při slepení kůže použijte teplou vodu s mýdlem a po dostatečném odmočení opatrně odlepujte a následně důkladně promastěte.

Krok 8:

Po ztvdnutí betonu odstraňte bednění a okraje vyplňte hlinou.

