

NÁVOD K OBSLUZE FÓLIOVNÍKU



Bezpečnostní upozornění

- Během montáže doporučujeme používat **ochranné pomůcky** (pracovní oděv a obuv, pracovní rukavice, případně ochranné brýle).
- Kovové profily mohou mít ostré hrany! Proto buďte opatrní při jejich manipulaci.
- Montáž fóliovníku **neprovádějte ve větru nebo dešti**. Pozor – vyvarujte se kontaktu kovových lišt s vedením elektrického proudu.
- Bezpečně zlikvidujte všechny plastové obaly a chraňte je před dětmi.
- Fóliovník musí stát na **rovné ploše**. Během výstavby se o fóliovník **neopírejte** ani ho **nepřesouvejte!**
- **Zabraňte dětem** v přístupu na místo montáže, protože kovové profilové lišty mohou mít ostré hrany. Fóliovník doporučujeme stavět ve dvou osobách.
- Nestavte fóliovník **na místě vystaveném větru**, především nárazům větru.
- Nesnažte se fóliovník sestavit, jestliže jste unaveni, pod vlivem léků nebo trpíte-li závratí.
- Při používání žebříku se ujistěte, že dodržíte bezpečnostní upozornění výrobce. Používáte-li elektrické nářadí, dodržujte návod k obsluze výrobce nářadí.
- Ve fóliovníku **neskladujte horké předměty** jako např. právě použitý zahradní nebo jiný gril, pájecí lampu nebo rozpálené jiné elektrické či plynové spotřebiče. Než začnete s kotvením do země, ujistěte se, že na zemi a v zemi nejsou žádné viditelné ani skryté kabely nebo trubky apod.
- Pozor na elektrické kabely např. od zahradních sekaček, čerpadel a podobně.

Všeobecná upozornění

- Fóliovník doporučujeme stavět ve dvou osobách.
- Než začnete sestavovat váš fóliovník, ujistěte se, že všechny součásti uvedené v tomto návodu, jsou obsaženy v balení. Jednotlivé díly předem překontrolujte a přehledně a přístupně rozložte. Je důležité, abyste jednotlivé součásti nepomíchali.
- Fóliovník opatrně vyjměte z krabice, rozložte si všechny díly, které zkontrolujte, zda není některý poškozený, pokud naleznete poškození, tak nás neprodleně kontaktujte, pokud sestavíte stan s poškozenými částmi a on se poté zborší, nelze na něj uplatnit reklamaci.
- Pokud některá z částí fóliovníku chybí, v žádném případě fóliovník nestavte a kontaktujte svého dodavatele (na případná poškození nekompletního fóliovníku jakýmkoli počasím se nevztahuje záruka).
- Uchovávejte všechny malé součásti (šrouby, matky atd.) v misce, aby se neztratily.
- Pro fóliovník si zvolte slunné a rovné místo bez převislých objektů. Plachta fóliovníku má ochranu proti UV záření, ale stejně nedoporučujeme fóliovník postavit na místo, kde na něj bude svítit celý den přímé slunce.
- Nestavte fóliovník na **místě vystaveném větru!**
- Fóliovník **nestavte na písčitých půdách** – byl by problém s jeho ukotvením. Fóliovník musí stát na rovné ploše na takovém podloží, aby vydrželo uchycení fóliovníku v zemi. Doporučujeme pro fóliovníky vytvořit pevnou základnu, na kterou bude umístěn, nejlépe betonový základ.
- Před natáhnutím fólie by měla být konstrukce fóliovníku vyrovnána. Po natáhnutí by se zipy u vchodu měly zavírat hladce, bez užití síly. Fólii nakládejte v teplý, slunečný den. Po naložení fólie počkejte 20-30 minut, aby se ohřál vzduch uvnitř fóliovníku. Poté co fólie změkne, můžete začít fólii napínat. Po napnutí fólie by měl být lem kolem fóliovníku zasypán půdou nebo kameny.
- Konstrukce fóliovníku není přizpůsobena na dodatečné zatížení spojených např. s pěstováním rostlin. Rostliny doporučujeme pěstovat na podpůrných tyčkách.

POZOR – fóliovníky jsou testovány do rychlosti větru 85km/hod. Při větší rychlosti větru (vichřice, orkán) může dojít k jejich poškození, stejně jako u jiných zahradních staveb. Veškerá poškození vzniklá v důsledku událostí hodnocených podle definice pojistných událostí (např. krupobití, vichřice s rychlostí větru nad 75 km/hod, povodeň, záplava, sníh atd.) NEJSOU předmětem záruky a nelze je reklamovat.

Péče a údržba

- K čištění fóliovníku používejte **pouze a výhradně slabý mýdlový roztok a jemný hadřík**. Po umytí fóliovník **opláchněte čistou vodou**. Nepoužívejte čisticí prostředky obsahující chemická rozpouštědla nebo prostředky na bázi lihu a alkoholu (např. Iron nebo Okena).
- Dejte pozor na **poškrábání špinavým hadrem nebo špinavou houbou**.
- **Materiál fóliovníku nesmí v žádném případě přijít do kontaktu s chemickými čistidly a rozpouštědly, s chemikáliemi typu benzin (vč. technického), Aceton, Toulén, chlor (např. Savo), terpentýn, ředidla na barvy a další.**
- **PŘI POUŽITÍ ČISTIDEL A ORGANICKÝCH ROZPOUŠTĚDEL DOJDE VŽDY KE ZNIČENÍ FÓLIE!**
- **POZOR! Fólii nelze natírat žádným nátěrem nebo barvou!** (i když dodavatel barvy tvrdí, že jde o kompatibilní produkt)
- **ZBAVUJTE FÓLIOVNÍK PRAVIDELNĚ SNĚHU A LISTÍ**
- **PRŮBĚŽNĚ KONTROLUJTE, ZDA KOTVENÍ PEVNĚ DRŽÍ V ZEMI A JESTLI NENÍ UVOLNĚNÁ KONSTRUKCE**
- **NA ZIMNÍ OBDOBÍ JE NUTNÉ SUNDAT PE FÓLII A SUCHOU JI USKALDNIT NA SUCHÉM A TMAVÉM MÍSTĚ, KDE SE TEPLOTA POHYBUJE NAD BODEM MRAZU**

180 x 140 x 94

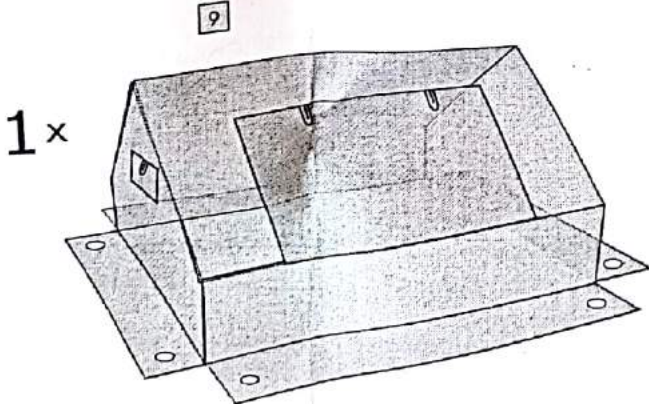
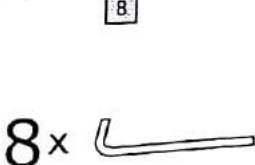
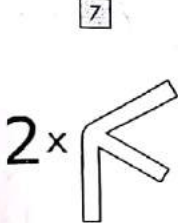
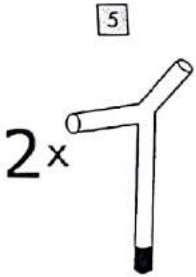
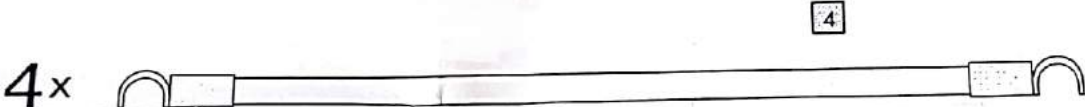
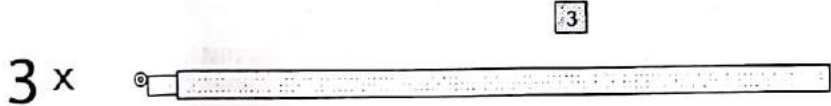
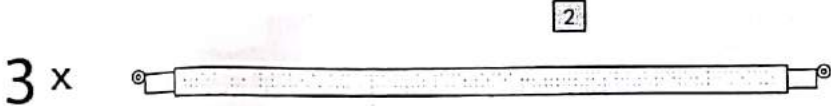
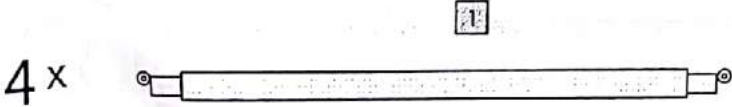

A)

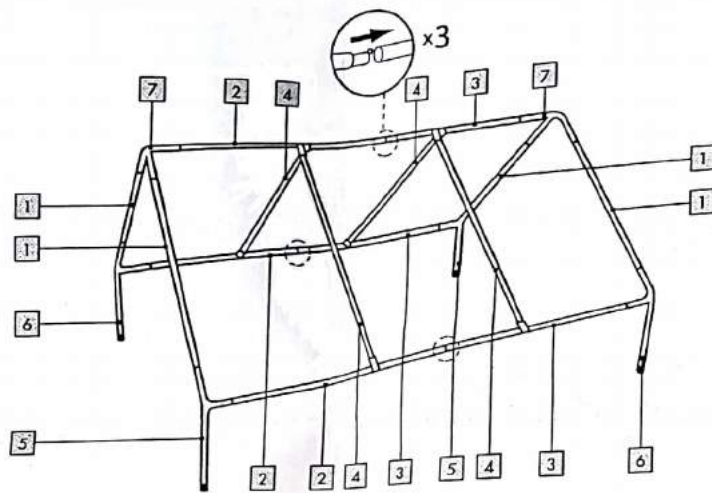

B)

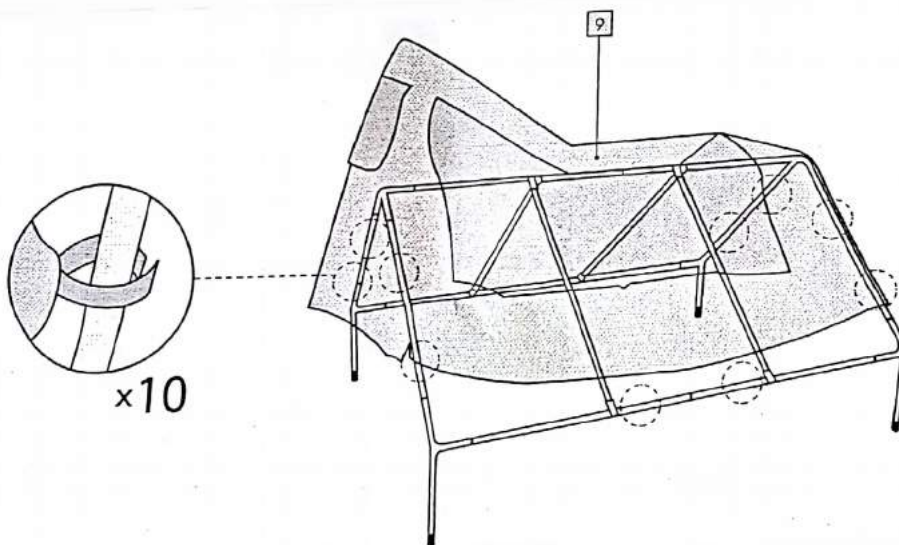

C)

