

## NÁVOD K OBSLUZE – KANCELÁŘSKÁ ŽIDLE GT-RACER













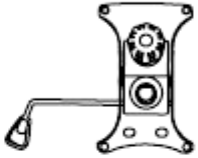

***Děkujeme, že jste si zakoupili tento výrobek u nás. Abyste s ním mohli být, co nejvíce a co nejdéle spokojeni, dodržujte následující pravidla. Před používáním židle si pečlivě přečtěte tento návod a uschovejte ho pro možnosti pozdějšího nahlédnutí. Pokud židli někomu darujete nebo zapůjčíte, vždy mu ji předejte včetně tohoto návodu. V případě špatné nebo nedovolené manipulaci se židlí dodavatel nezodpovídá za možné způsobné škody. Tento produkt není určen pro komerční účely.***

### **VŠEOBECNÁ UPOZORNĚNÍ:**

- před vybalením a sestavením židle si pečlivě pročtete tento návod
- produkt opatrně vyjměte z obalu a rozložte ho na rovné zemi (nejlépe na nějakém podkladu, aby nedošlo k poškození či poškrábání nějakých částí), drobné součástky doporučujeme umístit do misky, aby se neztratily
- zkontrolujte, že balení obsahuje všechny části a že všechny díly jsou v pořádku a nepoškozené, v opačném případě ihned kontaktujte dodavatele
- v případě sestavení produktu z vadných částí může dojít k následnému poškození celého produktu a případně k dalším újmám, za toto poškození nenese dodavatel žádnou zodpovědnost a produkt poté není již možné reklamovat
- jedná se o kancelářskou židli, která je určena pouze k sezení! V žádném případě ji nepoužívejte jako schůdky, když někam nedosáhnete
- kolečka jsou uzpůsobena pro zlehčení a zrychlení pohybu u stolu, v žádném případě je nezatěžujte více, např. rychlým ježděním na židli
- dodržujte max. nosnost židle a nezatěžujte jí více
- jedná se o syntetickou kůži, pokud dojde ke znečištění povrchu, ihned židli otřete vlhkým hadříkem, v žádném případě nepoužívejte agresivní čisticí prostředky
- židli nepoužívejte k jinému účelu než je určena

## SEZNAM DÍLŮ:

A		5
B		1
C		1
D		1
E		1
F	 M6*20	4
G	 M6*25	8
H		8
I		1
J		2
K		1
L		1
M		4

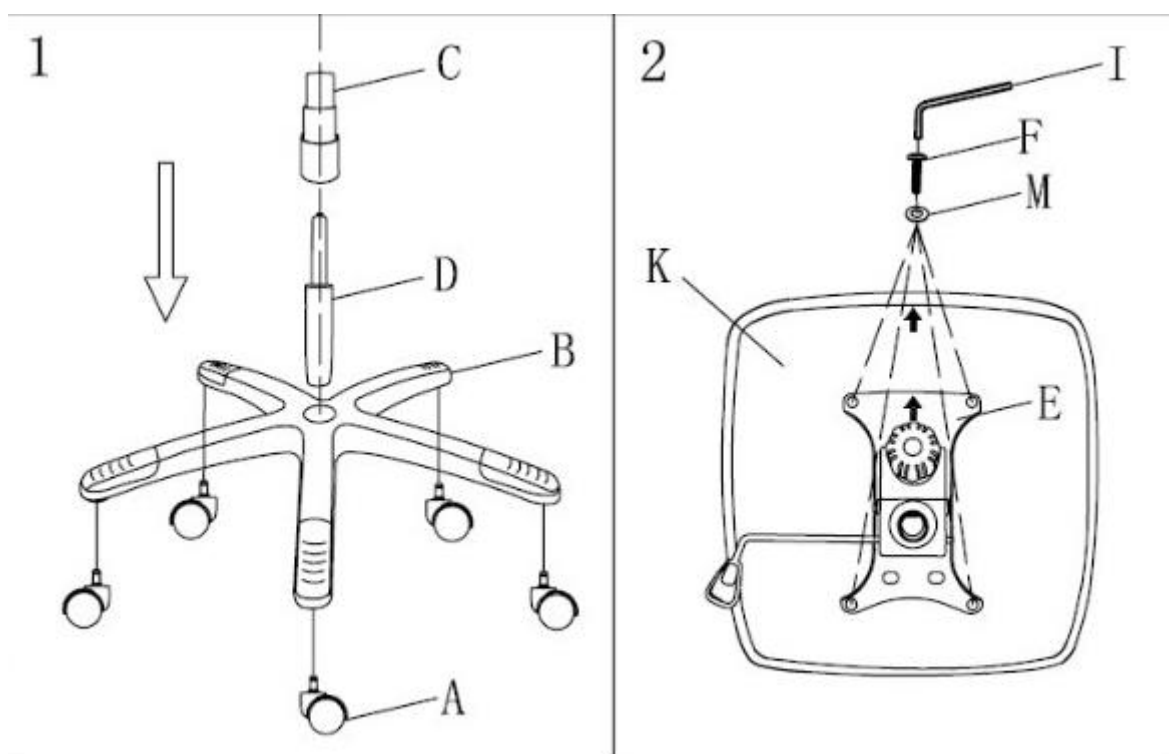

**POZOR!**  
 Nejdříve přiložte obě  
 loketní opěrky a jemně je  
 uchyťte šrouby a až poté  
 je utáhněte pevně .

4



5



6

