

NÁVOD K OBSLUZE – SKLENÍK – M28992



Děkujeme, že jste si zakoupili skleník u naší společnosti. Před sestavením a používáním skleníku si pečlivě prostudujte následující návod. Pokud skleník někomu darujete nebo zapůjčíte, předejte mu ho vč. tohoto návodu. Skleník není určen pro komerční účely.

VŠEOBECNÁ UPOZORNĚNÍ:

- před montáží skleníku si pečlivě přečtete tento návod
- ujistěte se, že součástí balení jsou všechny díly, uvedené v tomto návodu
- rozřídte si obsah balení dle jednotlivých čísel dílů
- jednotlivé díly zkontrolujte, že jsou nepoškozené – pokud skleník sestavíte z vadných dílů a následně dojde k jeho poškození, nelze na toto poškození uplatnit záruku
- při manipulaci s díly a montáží skleníku postupujte opatrně
- nejprve sestavte polykarbonátové desky, před samotným spojováním
- tento návod si pečlivě uschovejte, pro případnou potřebu pozdějšího přečtení

BEZPEČNOSTNÍ UPOZORNĚNÍ:

- při montáži doporučujeme používat pracovní rukavice
- skleník nikdy nestavte během deště nebo větru
- buďte opatrní, aby se elektrický kabel od jiných zařízení nedotkl hliníkové konstrukce
- při manipulaci s hliníkem vždy noste pracovní rukavice a pracovní ochranné brýle
- během montáže zajistěte, aby se jakékoli díly nedostaly do rukou dětí
- skleník musí být umístěn na rovné místo a zajištěn
- v průběhu stavby na skleník netlačte ani se ho nesnažte naklánět
- neumísťujte skleník na větrné místo
- nesnažte se skleník sestavovat, pokud jste unaveni, pod vlivem alkoholu nebo pokud pociťujete závrať
- pokud budete používat žebřík nebo elektrická zařízení, dodržujte pokyny výrobce

- v žádném případě neukládejte do skleníku jakékoli horké předměty, např. gril
- ujistěte se, že v zemi nejsou umístěny žádné kabely, před zapíchnutím kolíčků nebo jiným upevňováním skleníku

INFORMACE O MONTÁŽI:

- pečlivě vyberte místo kam skleník umístit, nemělo by být pod stromy, kterým visí větve nízko nad zem
- pokud chcete zabezpečit Váš skleník upevněním k základu, použijte převrtané otvory
- všechny součástky si připravte, abyste je během stavby měli po ruce
- malé části, jako šroubky, si dejte do misky, aby se Vám neztratily
- všimněte si, že dveře na pravé straně sedí v závěsu a proto je možné je otevírat pouze doprava

ÚDRŽBA A OŠETŘENÍ:



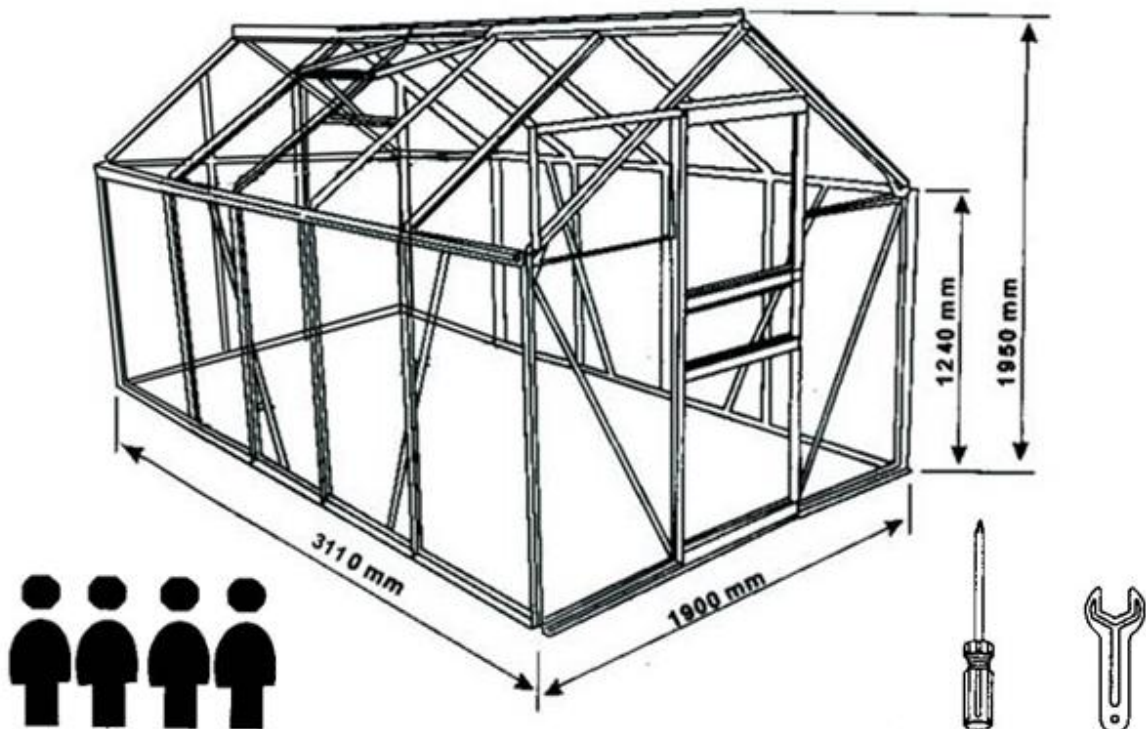



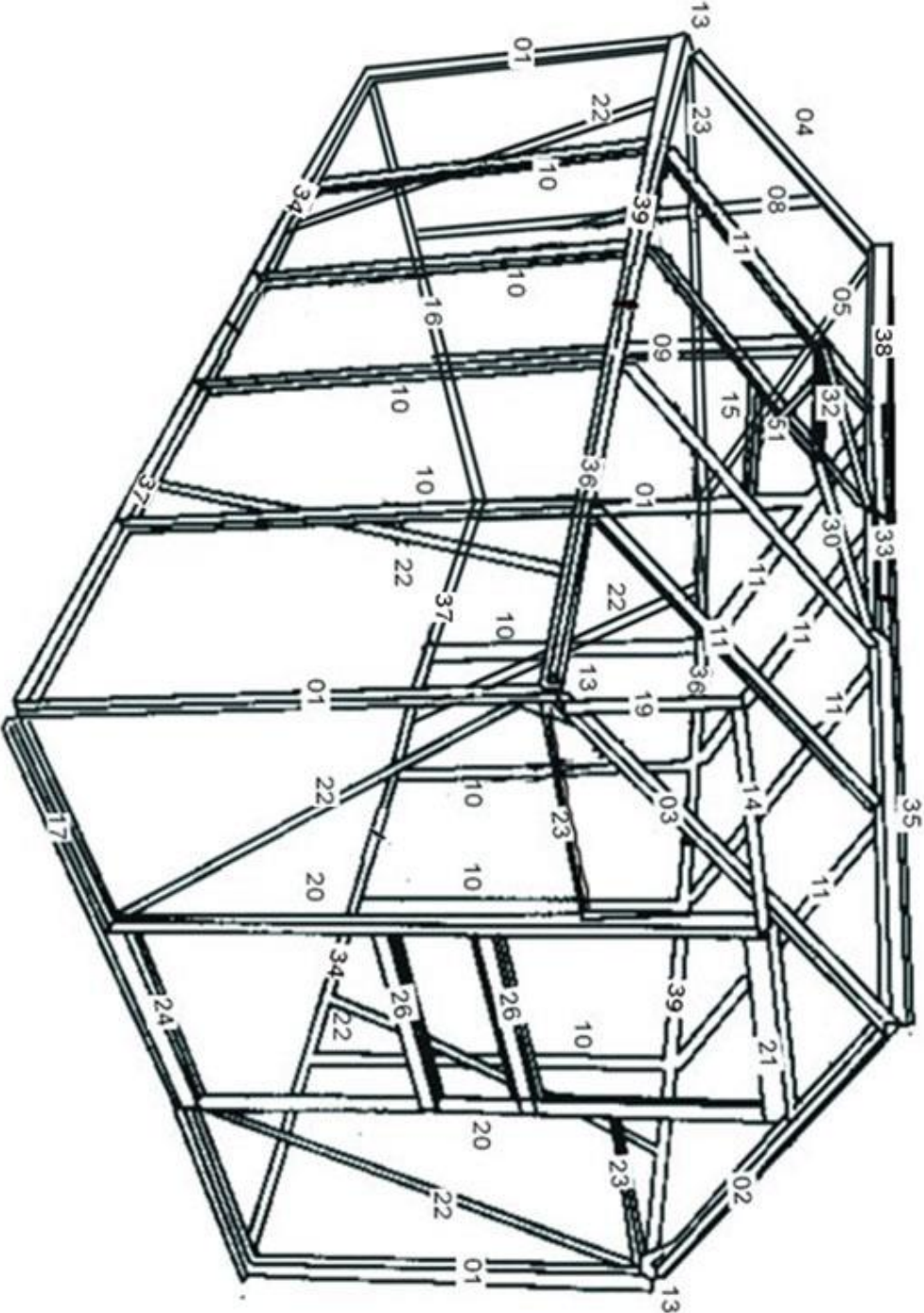

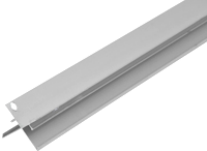

- skleník v případě potřeby omývejte pouze jemným čisticím prostředkem a poté opláchněte studenou vodou
- v žádném případě nepoužívejte agresivní čistidla s acetonem, drsné hadříky nebo houby ani jiné specializované čisticí prostředky
- ze střechy skleníku pravidelně odstraňujte spadané listí a sníh – při velké zátěži by se skleník mohl poškodit a toto poškození nelze reklamovat







PŘEHLED:



SEZNAM DÍLŮ:

Č.	Foto	Rozměr	Počet	Č.	Foto	Rozměr	Počet
01		1214	4	17		1830	1
02		1136	1	18			1
03		1136	1				
04		1136	1				
05		1136	1				
06		1638	1	19		380	1
07		1638	1				
08		1665	1	20		1578	2
09		1665	1				
10		1214	8	21		616	1
11		1114	8	22		1302	6

12		618	1	23		590	4
13			4	24		616	1
14		1230	1	25		M6*40	16
15		634	1	26		616	2
16		1830	1				
30		628	2	44		M5x15	16
32		599	1	45		M4x8	4
33		599	1	46			170

34		1525	2	47			8
35		1525	1	48			4
36		1525	2	49			1
37		1525	2	50			1
38		1525	1	51			1
39		1525	2	52		M6	160
41			1	53		M6x30	1
42			6	54		M6	1
43		M6x10	160	55			4
				56			1

PŘÍKLAD PRO PŘÍPRAVU ZÁKLADNY:

Základ (podkladní deska) není součástí dodávky. Příklad slouží pouze jako názorná ukázka a pomoc při zhotovení a přípravě základu.

Uvědomte si, že půdorys, je obdélníkový, ať již budete připravovat základnu z kamene nebo betonu, musíte dodržet tento půdorys.

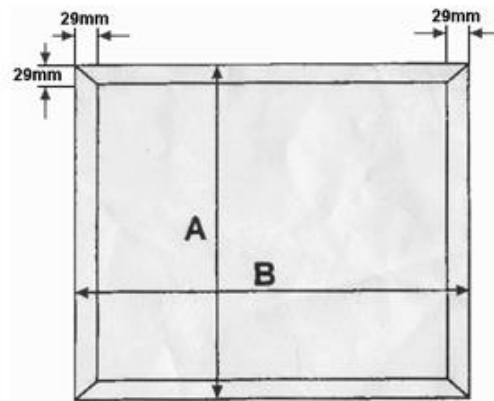
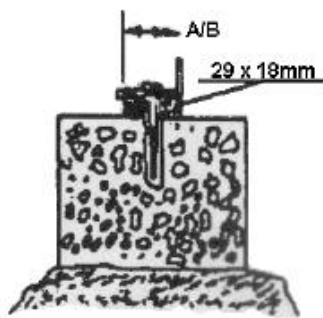
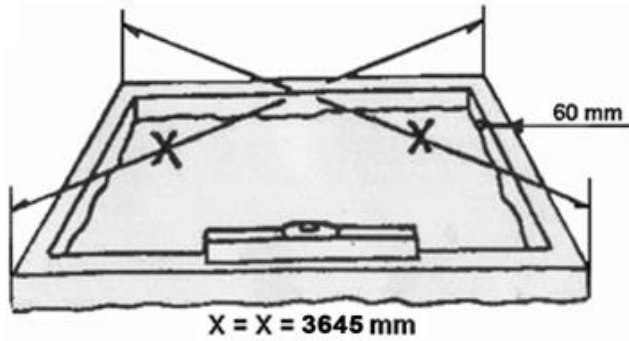

Hliníkové tyče jsou připevněné na dřevěné lamely (29 x 18 mm). Hliníkové tyče přišroubujte k hliníkovému rámu za pomoci 50 mm šroubů pod pevným úhlem – viz nákres.

DVEŘE:

Namontujte dveře dle níže uvedeného znázornění.

Je možné, že dveře budou již z výroby předmontovány. V tomto případě zkontrolujte, zda se kolečka volně pohybují. Upevněte držák koleček na dveře (obr. AA a 4).

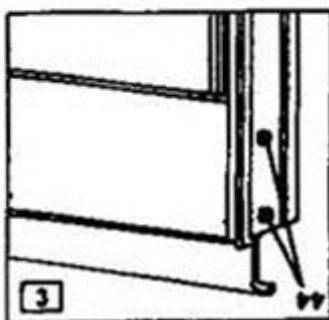
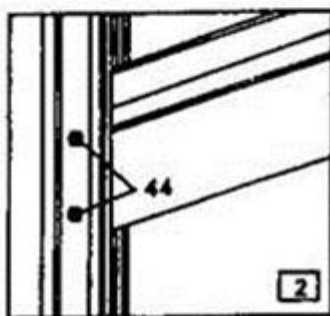
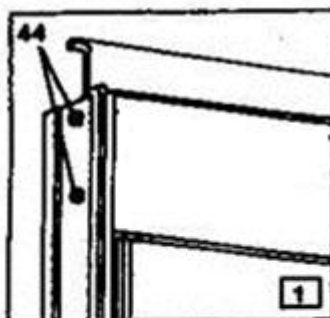
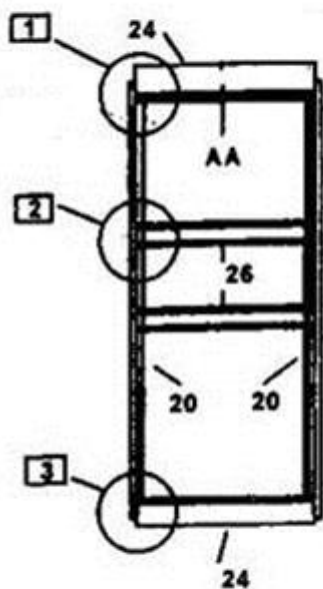

ODVĚTRÁVACÍ OKNO:

Sešroubujte 2 postranní tyče okna v závěsech okna.

Čepy připevněte dole (u země) u tyče 30. Vložte sklo č. 5 do postranních tyčí.

Upevněte spodní tyč do postranní tyče.

Zkontrolujte, zda je okno správně vloženo a utáhněte matici.

Upevněte díl 51 šrouby 45 přesně ve středu okna, to Vám umožní později nechat okno vyklopené nebo otevřené.

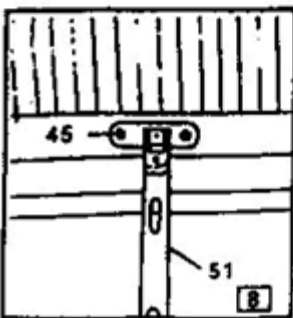
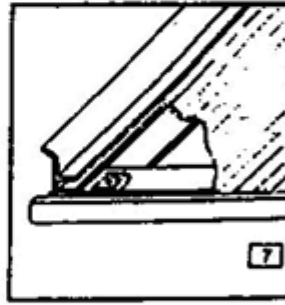
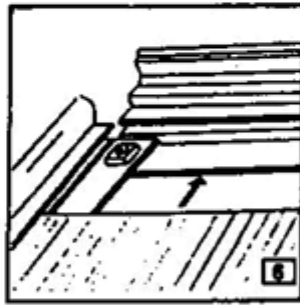
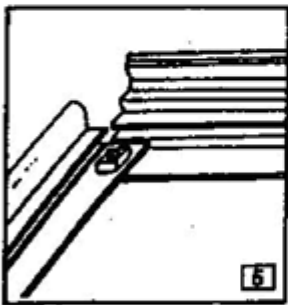
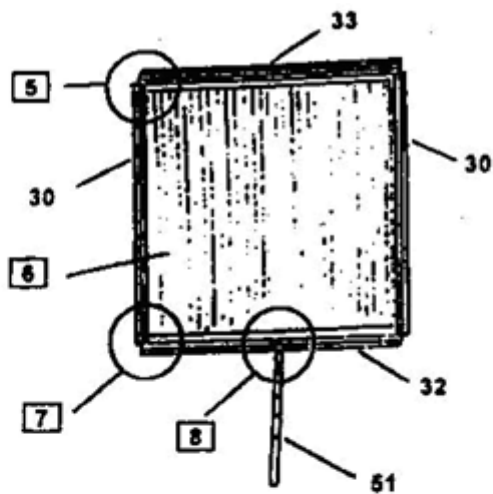

POSTRANNÍ DÍLY:

Rozestavte jednotlivé díly na zemi a nemačkejte je dohromady. Nezapomeňte vložit šrouby do rámu k upevnění šikmých tyčí. Stejně pokračujte i na druhé straně (obr. 9)

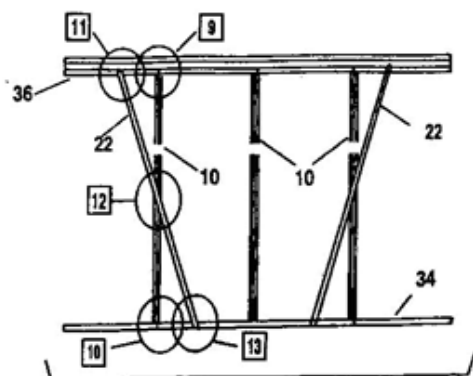
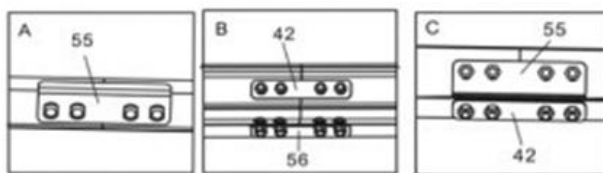
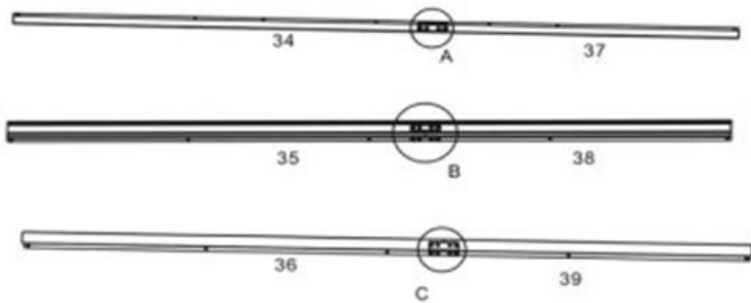

X 2

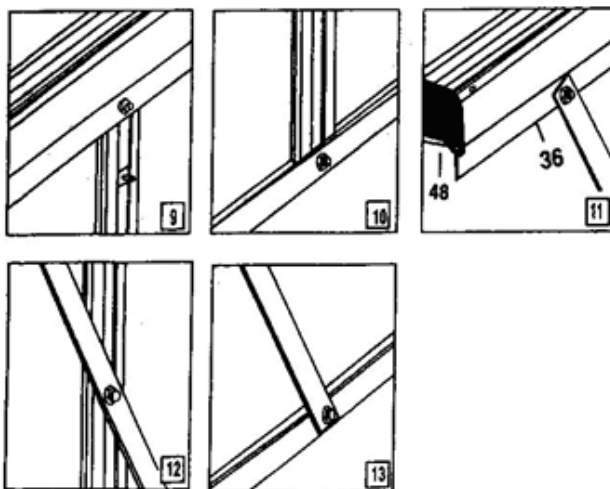

ŠTÍT BEZ DVEŘÍ

Rozestavte jednotlivé díly na zemi a sešroubujte je bez tlaku do sebe. Nezapomeňte nechat šrouby vklouznout do rámu k upevnění šikmých tyčí (obr. 17)

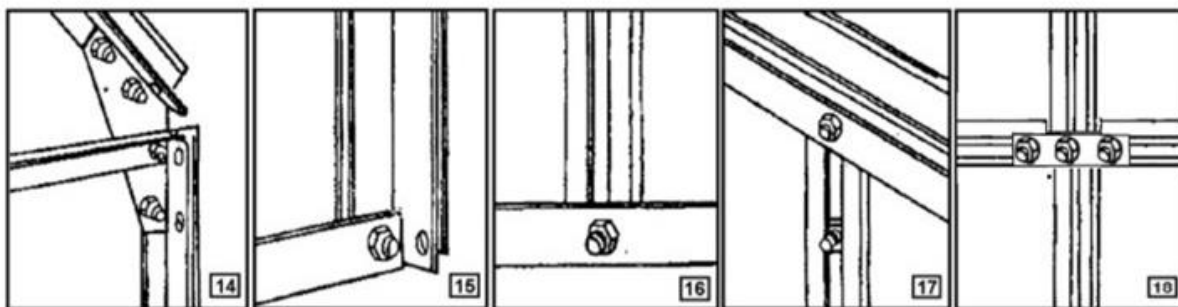
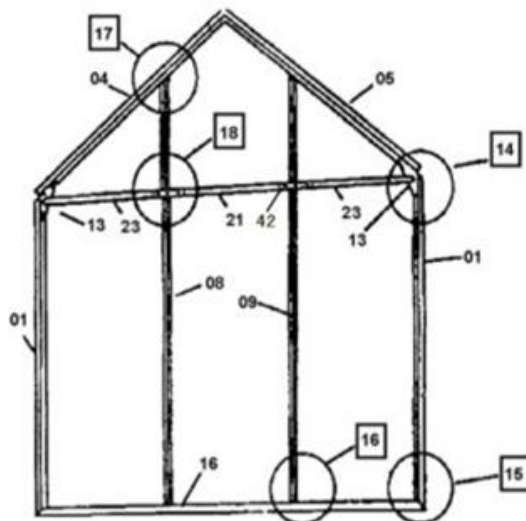

ŠTÍT SE DVEŘMI

Rozestavte jednotlivé díly na zemi ve stejném uspořádání jako na druhé straně, bez tlaku k sobě, jak bylo již výše popsáno.

Nechte vklouznout matice šroubů do kolejničky 14 a srovnejte je s otvory v tyči č. 12 (obr. 22 a 23). Vložte tyč s tlakem. Upevněte opěrnou tyč 19 svisle šrouby a maticemi na kolejničce 14 (obr. 24). Vložte kolejničnici do rohu štítu a upevněte příčnou výztuhu šrouby a maticemi (obr. 25). Veškeré obrázky jsou z vnitřního pohledu.

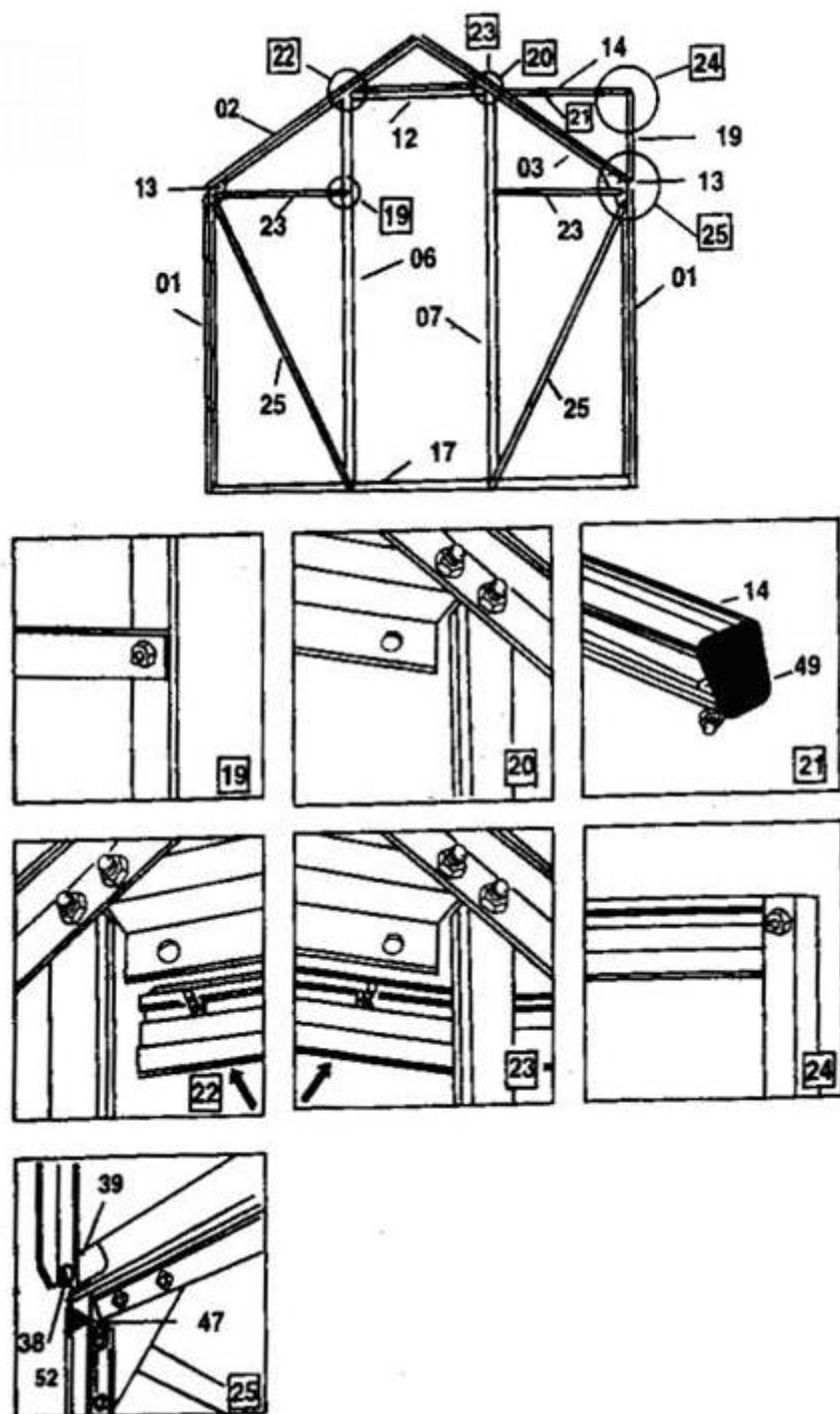

MONTÁŽ

Spojte šrouby a maticemi obě strany štítu s postranními díly (obr. 26 a 27). Upevněte střešní trám na obou stranách štítu (obr. 28).

Upevněte příčnou opěru (střešní výztuhu) 10 mezi centrálním trámem a stranou (obr. 29).

Nezapomeňte vložit do každé strany příčné opěry vložit šroub. Upevněte nosnou opěru větracího okna na zmiňované příčné opěře.

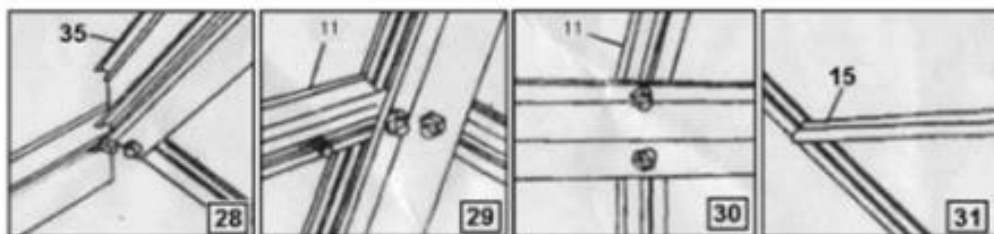
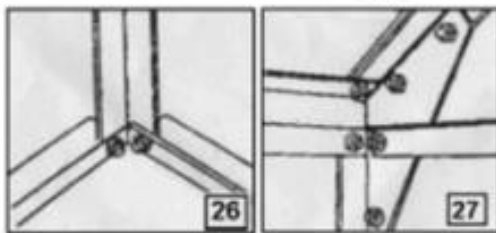
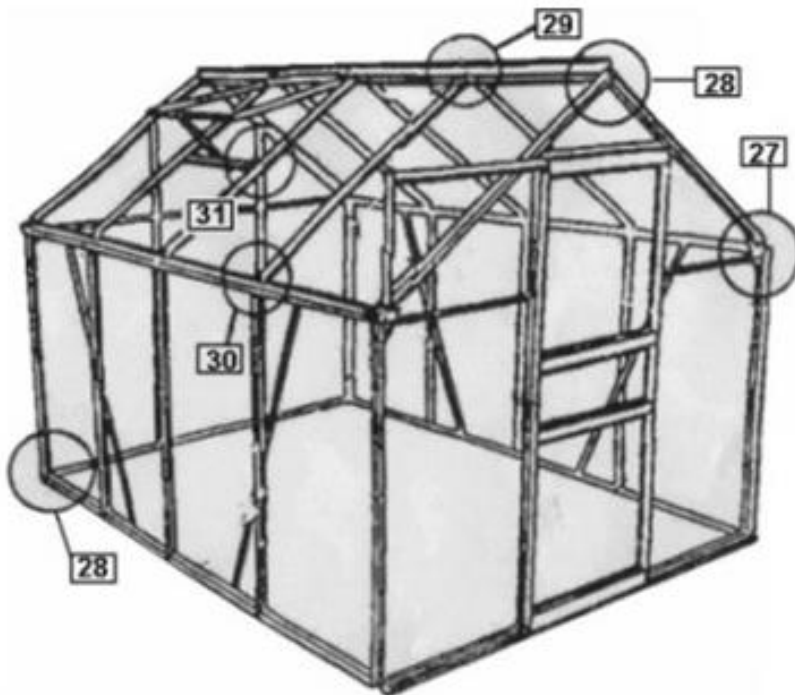

ÚPRAVA:

Následně umístěte zdi, jak je uvedeno v uspořádání bodu K, se zohledněním jejich pozice. Vrchní díl okna musí být nejdříve zaveden na konci trámu 35. Posuňte okno po střešním trámu až do potřebné pozice (obr. 32).

Upevněte zdi pomocí klipsů 46. Vsaďte dveře do horní a dolní kolejnice. Upevněte na konci kolejnice šroub a matici. Slouží jako zarážka pro dveře (obr. 21).

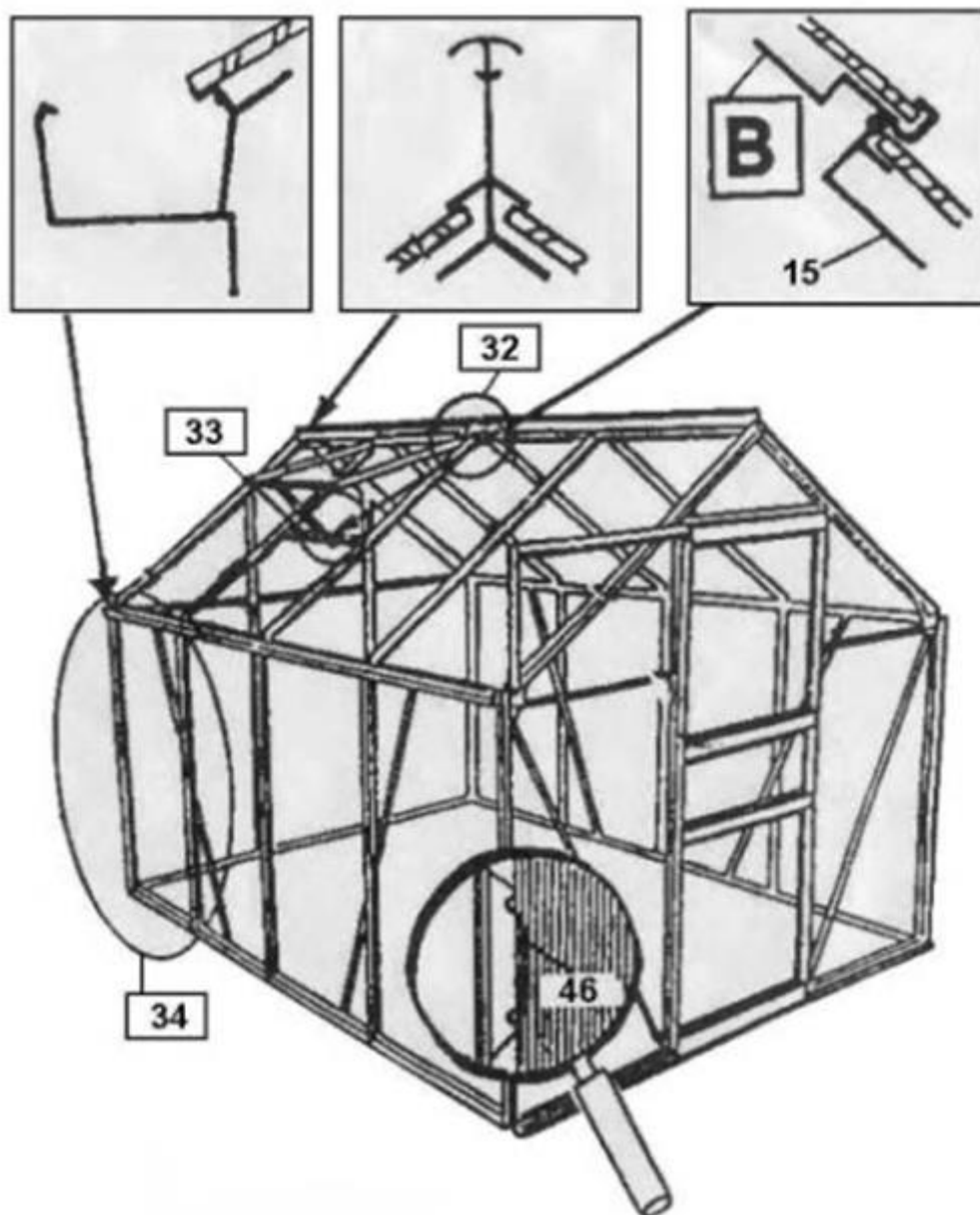

USPOŘÁDÁNÍ ZDÍ:

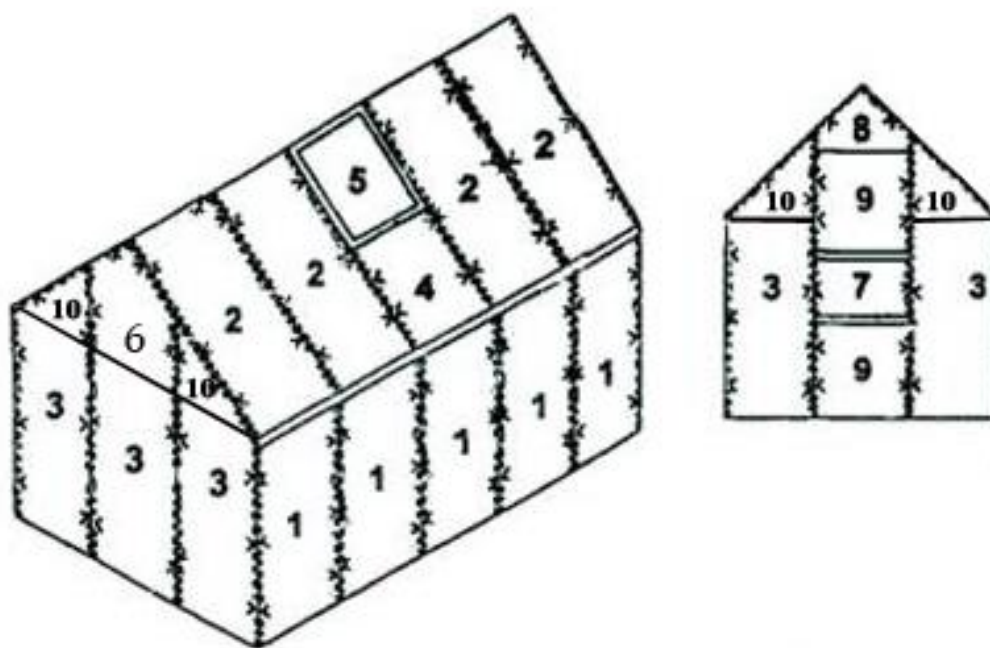

Č.	Rozměry	Množství
1	604 x 1212 x 6	10
2	604 x 1128 x 6	9
3	604 x 1197 x 6	5
4	604 x 468 x 6	1
5	654 x 594 x 4	1
6	602 x 667 x 6	1
7	610 x 248 x 6	1
8	615 x 230 x 6	1
9	610 x 578 x 6	2
10	605 x 450 x 6	4