

NÁVOD K OBLUZE – NÁSTĚNNÝ DRŽÁK NA TV – M30639



Děkujeme, že jste si zakoupili nástěnný držák na televizor a LCD monitory. Před sestavením a používáním držáku si prosím pečlivě prostudujte následující návod. Pokud budete někomu držák půjčovat či darovat, vždy mu ho předejte vč. tohoto návodu. Produkt není určen pro komerční využití.

VŠEOBECNÉ UPOZORNĚNÍ:

- před užíváním produktu si pečlivě přečtěte návod k obsluze, který si pečlivě uchovejte pro možnost pozdějšího nahlédnutí
- držák opatrně vybalte z balení na stůl nebo karton, tak abyste zabránili možnému poškrábání
- na malé části si připravte misku, aby se Vám šroubky neztratili
- zkontrolujte, že balení obsahuje veškeré části a že všechny jsou nepoškozené, v opačném případě ihned kontaktujte dodavatele
- pokud sestavíte produkt z vadných částí a následně dojde k jeho poškození, popř. poškození dalšího majetku nebo újmě na zdraví, tak za toto nezodpovídá dodavatel
- dodavatel neručí za škody způsobené nesprávným používáním výrobku
- prosíme, obraťte se na kvalifikovaného specialistu pokud: nerozumíte pokynům nebo máte pochybnosti o bezpečnosti, pokud si nejste jisti, v jakém stavu jsou Vaše zdi, chcete použít výrobek k jiným účelům, než je určen
- nejsou uznávány žádné reklamace vzniklé v důsledku nesprávné instalace, nesprávného provozu nebo poškození v důsledku neznalosti návodu
- stabilita produktu může být ovlivněna špatným připevněním ke zdi

!!! POZOR !!! Držák musí být připevněn na svislou stěnu! V případě že tomu tak nebude, může spadnout a způsobit poškození nebo zranění, za které nenese dodavatel žádnou zodpovědnost!

Potřebné nástroje pro sestavení držáku:

- 3/16“ vrták
- křížový šroubovák
- ½ bit
- hledačka kovu – indikuje, zda ve zdi, kde chcete vrtat, nejsou dráty atd.
- klíč
- vodováha

Upozornění:



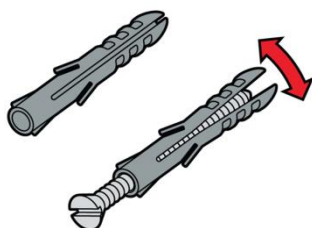







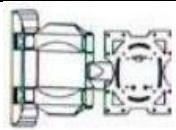
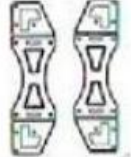

Součástky dodávané v tomto balení nejsou vhodné k montáži na ocelové nosníky. Nářadí, které není součástí dodávky, je nutné koupit ve specializovaném obchodě.



V balení se nacházejí **univerzální hmoždinky** (viz obrázek). Tyto klasické nylonové hmoždinky jsou vhodné do **stěn z betonu nebo cihel**. Po našroubování a utažení vrutu se hmoždinka roztáhne a pevně se zachytí ve zdi. Příklepovou vrtačkou vyvrtejte otvor, zasuňte do něj hmoždinku a jemně ji doklepněte, aby nevyčnívala ze zdi. Nyní můžete našroubovat vrut.

Pokud budete chtít držák umístit do stěny z **jiného materiálu**, je nutné si **zakoupit speciální hmoždinky** určené pro jiný typ zdi. Výslovně doporučujeme zakoupit speciální hmoždinky pro **sádkartonové a podobné zdi**! Je to z důvodu, že do stavebních deskových materiálů se obtížně připevňují těžké předměty. Proto doporučujeme hmoždinky vyměnit za **hmoždinky pro deskové materiály** nebo **hmoždinky pro sádkarton**.

SEZNAM DÍLŮ:

OZNAČENÍ DÍLU	NÁZEV DÍLU	MNOŽSTVÍ	VYOBRAZENÍ
G1	Držák na zeď	1	
G2	Podložka	2	
G3	Matka	4	
A	Šroub	5	
B	Hmoždinka	5	
C1	M5 podložka	5	
C2	M6 podložka	5	
C3	M8 podložka	5	
D	rozpěrka	4	
E	M8 x 10 šroub	4	
H	M5 x 15 šroub	4	
I	M6 x 30 šroub	4	
J	M8 x 30 šroub	4	

POSTUP MONTÁŽE:

UPEVNĚNÍ NA BETONOVOU ZEĎ

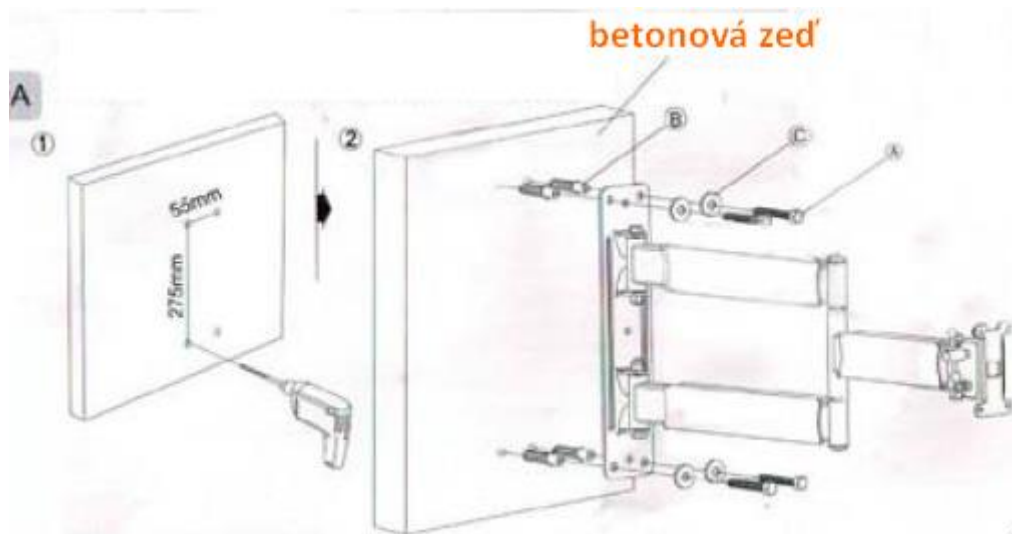

UPEVNĚNÍ NA DŘEVĚNOU ZEĎ

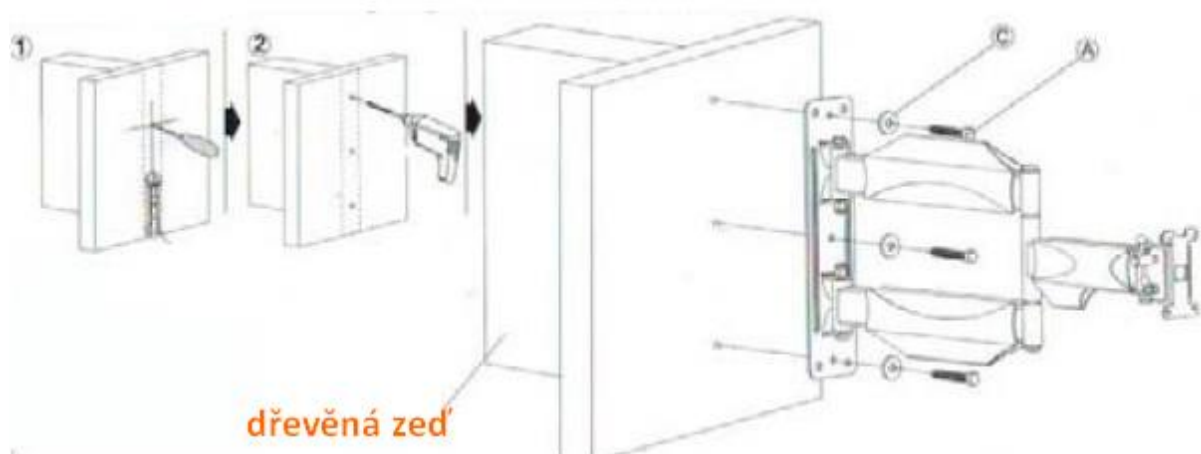

UPEVNĚNÍ VESA DRŽÁKU

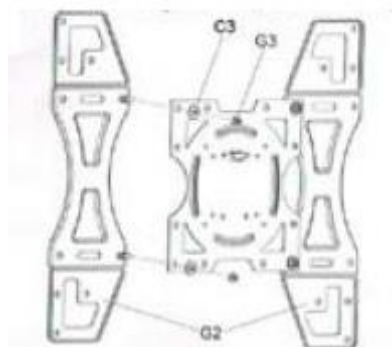

PŘIPEVNĚNÍ PLOCHÉHO MONITORU K DRŽÁKU

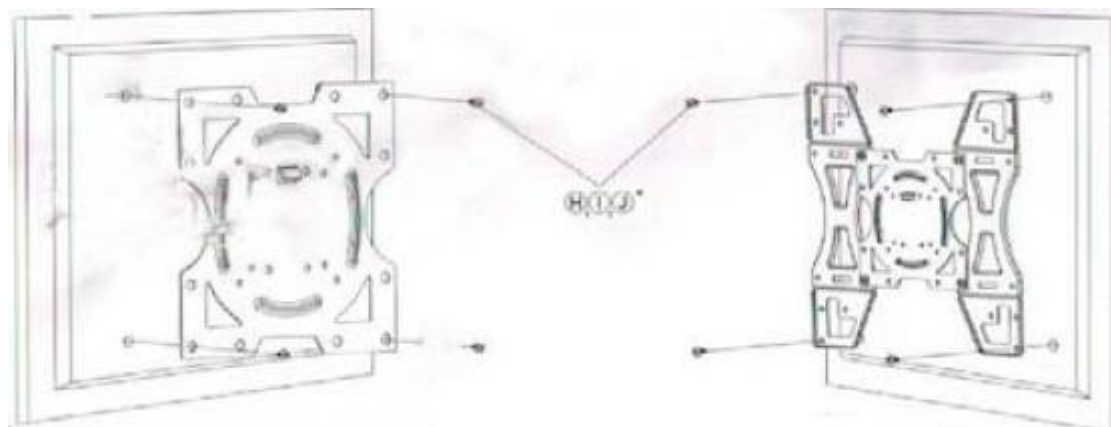

PŘIPEVNĚNÍ ZAKULACENÉHO MONITORU K DRŽÁKU

