

NÁVOD NA POUŽITÍ

Robot Professor FP1105



Před prvním použitím robotu Professor FP1105 si důkladně přečtěte tento návod k použití a uschovejte jej pro budoucí použití. Předáte-li výrobek dalším osobám, předejte spolu s ním i tento návod.

Dovozce: Zásobování a.s., Chlumecká 3376, 276 01 Mělník, Česká republika

Důležitá bezpečnostní upozornění

- **Tento spotřebič nesmějí používat děti.** Udržujte spotřebič a jeho přívod mimo dosah dětí.
- **Spotřebič mohou používat osoby se sníženými fyzickými, smyslovými či mentálními schopnostmi nebo nedostatkem zkušeností a znalostí, pokud jsou pod dozorem nebo byly poučeny o používání spotřebiče bezpečným způsobem a rozumí případným nebezpečím.**
- **Na děti by se mělo dohlížet, aby se zajistilo, že si nebudou se spotřebičem hrát.**
- **Nikdy nenechávejte zapnutý spotřebič bez dozoru. Kontrolujte ho po celou dobu přípravy potravin! Vždy odpojte spotřebič od napájení, pokud ho necháváte bez dozoru.**
- **Buďte opatrní, pokud vléváte horkou kapalinu do mixéru nebo nádoby robotu. Může dojít k vystříknutí!**
- **Vždy spotřebič vypněte a vytáhněte vidlici napájecího přívodu ze zásuvky, pokud ho necháváte bez dozoru nebo předtím, než začnete spotřebič sestavovat, rozebírat nebo čistit.**
- **Vidlici napájecího přívodu nezasunujte do el. zásuvky a nevytahujte z el. zásuvky mokřýma rukama a taháním za napájecí přívod!**
- **Před výměnou příslušenství nebo přístupných částí, které se při používání pohybují, před montáží a demontáží, před čišťením nebo údržbou, vypněte spotřebič a odpojte ho od napájení vytažením vidlice napájecího přívodu z el. zásuvky.**
- **Je-li napájecí přívod spotřebiče poškozen, musí být nahrazen pouze autorizovaným servisním technikem nebo výrobcem, aby se zabránilo vzniku nebezpečné situace. Pravidelně kontrolujte stav napájecího přívodu.**
- **POZOR! Nástavce, zejména sekací nože a výměnná struhadla, jsou velmi ostré. Při manipulaci s nimi buďte velmi opatrní, aby nedošlo k poranění!**
- **Před prvním použitím zkontrolujte, zda napětí uvedené na štítku spotřebiče odpovídá napětí ve Vaší elektrické síti. Spotřebič je nutné připojit pouze do zásuvky elektrické instalace, která odpovídá příslušným normám.**
- **Tento spotřebič není určen pro činnost pomocí vnějšího časového spínače nebo odděleného systému dálkového ovládání.**
- **Po vybalení se přesvědčte, zda je spotřebič kompletní a zda není poškozen. V případě, že si nejste jisti, spotřebič nezapínejte a obraťte se na autorizovaný servis nebo prodejce.**
- **Nepoužívejte spotřebič pod širým nebem.**
- **Spotřebič je určen pouze pro použití v domácnostech a podobné účely (v obchodech, kancelářích a podobných pracovištích, v podnicích zajišťujících nocleh se snídání apod.). Tento přístroj není určen pro komerční použití.**
- **Používejte tento přístroj výlučně pro soukromou potřebu a pro účel, pro který je určen tak, jak je popsán v tomto návodu.**
- **Napájecí přívod nesmí být poškozen ostrými nebo horkými předměty, otevřeným plamenem a nesmí se ponořit do vody ani ohýbat přes ostré hrany. Nenechávejte přívodní šňůru viset přes hranu stolu nebo pultu. Nepokládejte spotřebič ani přívodní šňůru na horký povrch. Zavaděním, zakopnutím nebo zataháním za přívod např. dětmi může dojít k převržení spotřebiče a následně k vážnému zranění.**
- **Dbejte na to, aby se napájecí přívod nedostal do kontaktu s rotující částí spotřebiče.**
- **Nedoporučujeme používání adaptérů a/ nebo prodlužovacích šňůr. Je-li jejich použití nezbytné, použijte jen takové, které vyhovují platným bezpečnostním normám, a dbejte, abyste nepřekročili limit napětí uvedený na prodlužovací šňůře či adaptéru.**
- **Nesahejte na spotřebič mokřýma nebo vlh-**

kýma rukama. Nepoužívejte spotřebič, když máte bosé nebo vlhké nohy.

- Elektrické spotřebiče značky Professor vyhovují příslušným bezpečnostním předpisům. Opravy smějí být prováděny pouze autorizovaným servisem. Neodborné opravy mohou vystavit uživatele značnému nebezpečí a znamenají rovněž ztrátu nároku na bezplatný servis.
- Není přípustné jakýmkoliv způsobem upravovat povrch spotřebiče.
- Nezpracovávejte potraviny s teplotou přesahující 80°C. Pokud budete mixovat horké tekutiny, povytáhněte zátku (odměrku) víka mixéru.
- Pro manipulaci s robotem nikdy nepoužívejte držadla misky/mixéru. Při přemísťování robot uchopte za prolisy po stranách základny robotu.
- Spotřebič používejte pouze v pracovní poloze na místech, kde nehrozí jeho převrnutí a v dostatečné vzdálenosti od tepelných zdrojů (např. kamna, sporák, vařič, horkovzdušná trouba, gril), hořlavých předmětů (např. záclony, závěsy atd.) a vlhkých povrchů (např. dřezy, umyvadla atd.).
- Po použití vždy vypněte spotřebič vypínačem (poloha 0) a nebudete-li spotřebič používat, odpojte jej ze sítě.
- Nikdy nepoňořte pohonnou motorovou jednotku do vody či jiné tekutiny.
- Nesprávné použití přístroje může vést k poranění.
- Než vsunete prsty nebo jiné předměty (stěrku apod.) do nádoby robotu/mixéru, vždy přístroj vypněte a počkejte, až se pohyblivé části úplně zastaví.
- Nikdy nevsunujte prsty nebo jiné předměty do plnicího otvoru. K tomuto účelu používejte vždy jen přiložené pěchovadlo.
- Nikdy nevkládejte prsty do plnicího otvoru a nikdy nepoužívejte jiné nástroje na pěchování než originální pěchovadlo.
- Vyhněte se kontaktu s pohyblivými částmi robotu. Zabraňte dotyku rukou, šatů, stěrky

a jiných kuchyňských pomůcek s pracujícími hnětacími nebo šlehacími metlami, jinak riskujete poranění a poškození přístroje.

- Než odejmete víko z mísy či nádoby, počkejte, až se všechny pohyblivé díly zastaví.
- Nikdy nepoužívejte žádné příslušenství ani díly, které nebyly dodány s tímto výrobkem a které nebyly doporučeny společností Zásobování a.s. Pokud použijete takové příslušenství, hrozí nebezpečí poranění a záruka pozbývá platnosti.
- Nikdy nepřekročujte maximální množství obsahu náplně, které je uvedeno na míse, na nádobě mixeru nebo v návodu na použití. Správná doba zpracování je uvedena v tabulce v tomto návodu.
- Před prvním použitím přístroje důkladně omyjte všechny díly, které přicházejí do styku s potravinami, viz kapitola Čištění.
- Nezapínejte spotřebič bez vložených substancí!
- Před přípravou odstraňte z potravin případné obaly.
- **Po vybalení zlikvidujte obalový materiál vhodným způsobem. Nenechávejte jej, zejména plastové sáčky, v dosahu dětí - mohou představovat nebezpečí!**
- **Nepoužívejte přístroj nepřerušovaně déle než 3 minuty! Po 3 minutách nepřetržitého chodu vypněte přístroj a nechte jej dalších 10 minut vychladnout.**
- **Spotřebič je vybaven bezpečnostní pojistkou, která přeruší přívod proudu v případě přetížení motoru. Pokud k tomu dojde, vypněte spotřebič, odpojte jej od sítě a nechte vychladnout.**
- **Správným sestavením spotřebiče se uvolní bezpečnostní pojistky a spotřebič je možné zapnout. Bez správně nasazené nádoby, vík, mixéru nebo lisu na citrusy nelze spotřebič zapnout.**
- **V žádném případě nepoužívejte bezpečnostní pojistky k vypínání spotřebiče! Spotřebič vždy vypínejte otočením ovládacího knoflíku do polohy 0.**

POPIS PŘÍSTROJE

1. Hlavní motorová jednotka
2. Otočný regulátor rychlosti
3. Hnací hřídel
4. Nádoba robotu (1200 ml)
5. Adaptér čepele
6. Víko nádoby robotu s plnicím otvorem
7. Pěchovač
8. Držák čepele
9. Výměnná čepele – 7 druhů
10. Sekací nože
11. Hnětací nástavec
12. Šlehačací disk
13. Lis na citrusy
14. Lisovací trn
15. Odměrka/Plnicí otvor mixéru (50 ml)
16. Víko mixovací nádoby se silikonovým těsněním
17. Mixovací nádoba (1800 ml)
18. Nože mixéru
19. Redukce s těsněním

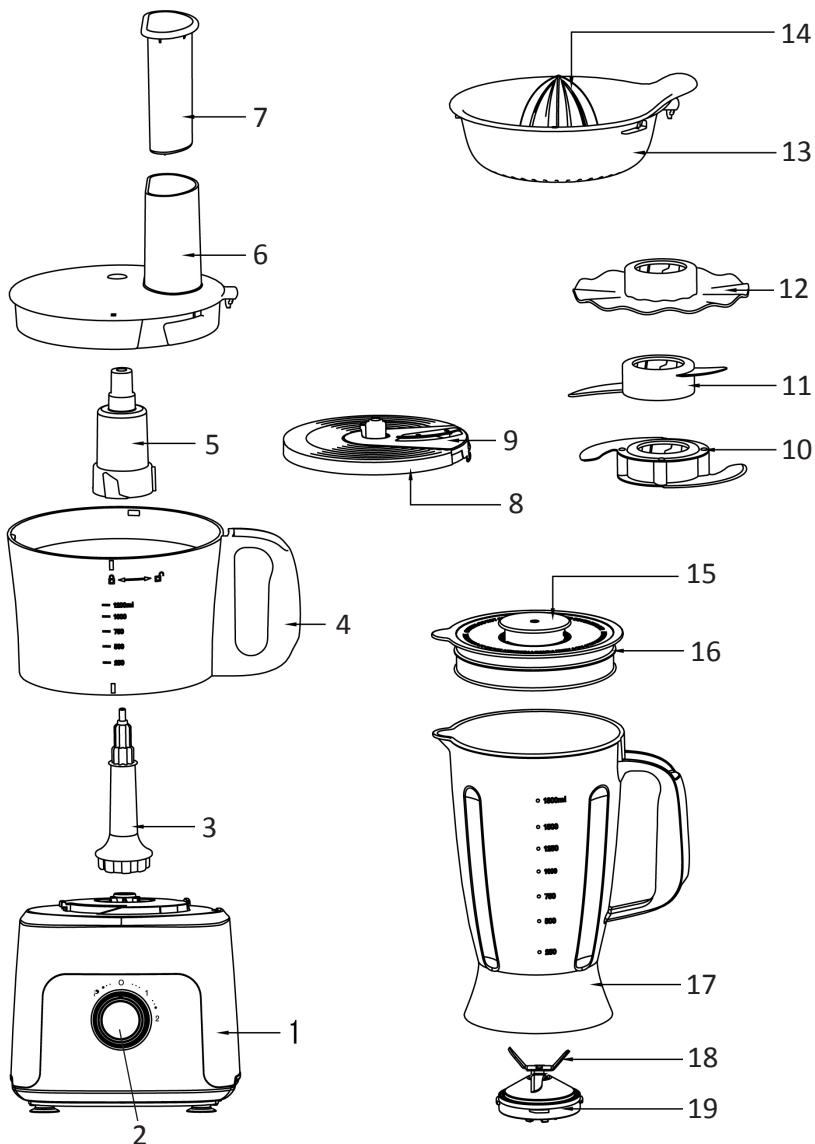

Otočný regulátor rychlosti

Poloha 0 – vypnuto

Poloha 1 / 2 – zapnuto, rychlost 1 / 2

Poloha P – motor běží na maximální výkon pouze po dobu nastavení regulátoru



Výměnné čepele

1. Trhací struhadlo
2. Struhadlo plátkovací jemné
3. Struhadlo plátkovací hrubé
4. Struhadlo na hranolky
5. Struhadlo jemné
6. Struhadlo střední
7. Struhadlo hrubé

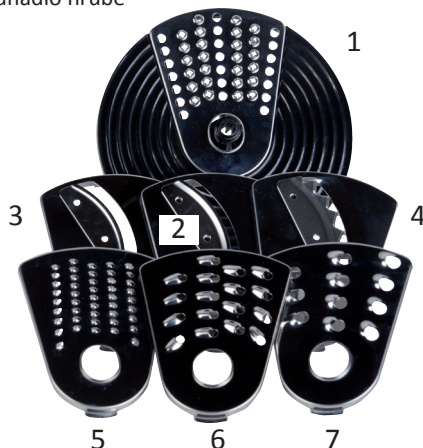

Technické parametry

Napětí: 220-240V

Frekvence: 50/60Hz

Příkon: 750W

Hlučnost: 90 dB(A) *

Třída ochrany: II

Otáčky: max. 18000 rpm*

Nádoba robotu: 1,2 l (max. 2 l)

Mixovací nádoba: 1,8 l

Délka kabelu: 0,9 m včetně vidlice

Hmotnost: 3,7 kg komplet / 1,7 kg motorová jednotka *

Rozměry: 19,5 x 19,5 x 17,5cm motorová jednotka*



* Tolerance +/- 5%

Příprava k použití

Vybalte spotřebič z krabice a odstraňte veškerý obalový materiál, který zlikvidujte vhodným způsobem. Držte jej, zejména plastové sáčky, z dosahu dětí - nebezpečí udušení! Z robotu i příslušenství odstraňte všechny případné adhezivní fólie, samolepky nebo papír.

Před prvním použitím umyjte části, které přijdou do styku s potravinami, v teplé vodě s přidavkem saponátu, důkladně opláchněte čistou vodou, vytřete do sucha, případně nechte oschnout.

Důkladně si přečtěte všechna Důležitá bezpečnostní upozornění a řiďte se jimi!

Postavte robot na zvolenou rovnou, stabilní, hladkou a čistou pracovní plochu, mimo dosah dětí a nesvéprávných osob.

Ponechte volný prostor pro řádnou ventilaci. Otvory ve spotřebiči zajišťují proudění vzduchu při ventilaci a nesmí se zakrývat ani jinak blokovat. Nesmí se též odnímat nožky.

El. zásuvka musí být dobře přístupná, aby bylo možno robot, v případě nebezpečí, snadno odpojit od el. sítě.

Množství zpracovávaných potravin volte tak, aby nedošlo k překročení maximálního obsahu

nádob označeného ryskou. Větší množství zpracovávaných potravin je nutné rozdělit na několik dávek a průběžně kontrolovat obsah nádoby. Doporučujeme občas práci přerušit, spotřebič vypnout a odstranit případné potraviny, které se nalepily, popřípadě ucpaly příslušenství nebo stěny nádoby, mixéru a víka.

Časy zpracování potravin uvedené v návodu jsou pouze přibližné, závisejí na množství, druhu i kvalitě použitých substancí a také na individuálních preferencích.

Při prvním zapnutí se může objevit případné krátké, mírné zakouření nebo zápach, tato skutečnost není na závadu a důvodem k reklamaci spotřebiče.

Sestrojení/Použití robotu

- 1) Motorovou jednotku (1) umístěte na rovnou a stabilní plochu a na její střed nasadte hnací hřídel (3).
- 2) Na motorovou jednotku, resp. hřídel, nasadte nádobu robotu (4), aby sklouzla až dolů a otočte jí po směru hodinových ručiček do krajní polohy – správnou polohu poznáte podle zaklapnutí (bezpečnostní zámek je zamknut).
- 3) Na střed nádoby, na hnací hřídel zasadte adaptér (5), aby sklouzl až dolů.
- 4) Na adaptér nasadte příslušný nástavec – sekací nože (10 – obr. 1), hnětací nástavec (11 – obr. 2), šlehačací disk (12 – obr. 3). Nástavec nechte sklouznout až dolů na doraz (drážky na adaptéru musí zapadnout do děr po stranách nástavce) a pootočte jím mírně proti směru hodinových ručiček do správné polohy.
- 5) Do nádoby vložte suroviny.
- 6) Na nádobu nasadte víko (6) a pootočte jím po směru hodinových ručiček pro uzamčení (zajišťovací výstuppek na víku zapadne do výřezu v rukojeti nádoby; bezpečnostní pojistka je odjištěna). Při nasazování víka se můžete orientovat podle značky na víku - víko nasazujte na nádobu tak, aby značka směřovala na znak otevřeného zámku a po uzamčení na znak zamčeného zámku, které jsou zobrazeny na nádobě.
- 7) Do plnicího otvoru víka vložte pěchovač (7). Za chodu motorové jednotky můžete do nádoby plnicím otvorem přidávat další ingredience. K jejich posunu vždy používejte pouze pěchovač.
- 8) Zapojte síťový přívod do el. zásuvky.
- 9) Otočným regulátorem (2) zapněte přístroj a nastavte požadovanou rychlost s ohledem na druh materiálu. Jsou-li mísa či víko nesprávně nasazeny, robot nebude fungovat. V takovém případě robot rozeberte a znovu správně sestrojte.
- 10) Po ukončení práce přepněte spínač motoru do polohy 0, rotující části nechte zcela zastavit a odpojte přístroj od el. napětí vytažením přívodu z el. zásuvky.
- 11) Víko, adaptér s nástavci i nádobu odeberte opačným způsobem než při sestavování.
- 12) Zpracovávaný obsah přesuňte do jiné nádoby. Nádobu robotu není určena pro dlouhodobé skladování potravin.
- 13) Při rozebírání se řiďte instrukcemi pro sestavení v opačném sledu.

Upozornění!

Nepoužívejte víko ke startu či zastavení robotu. Vždy k tomu používejte pouze otočný ovladač.

Před sejmutím víka přístroj vypněte a počkejte, až se příslušenství úplně zastaví.

Před sejmutím nádoby a hřídele z motorové jednotky odpojte přístroj od elektrické zásuvky.

Poznámky a doporučení:

- Pro krátké intenzivní mixování/sekání použijte pulzní funkci - značka „P“ na ovladači.

- Pulzní funkce pracuje pouze po dobu, po kterou držíte otočný regulátor v poloze „P“.

- Použitím pulzní funkce „P“ se vyvarujete nasekání na příliš jemno.

- Pokaždé, než budete do misky vkládat jídlo, se ujistěte, že jsou nástavce správně usazené.

- Pozn.: Vždy nasazujte nádobu a nástavce na motorovou jednotku předtím, než vložíte do nádoby příslušné potraviny.

Sekací nože (10)

- Sekací nože jsou nejuniverzálnější ze všech nástavců. Délka doby zpracování určuje docílenou strukturu zpracované potraviny. Pro hrubší texturu použijte pulzní ovládní „P“.
- Pokud používáte sekací nože (10) poprvé, sundejte z nožů plastové krytky.
- Použijte tento nástavec pro výrobu směsí na dorty a pečivo, sekání syrového i vařeného masa, zeleniny, výrobu paštiky, omáček a dipů, mixování krémových polévek, výrobu sladkých drobků ze sušenek nebo strouhanky z pečiva či chleba.
- Před použitím nakrájejte potraviny jako maso, chléb, zelenina na cca 2 cm kostky.
- Při sekání sýru, čokolády a dalších potravin náchylným k roztavení nikdy nepoužívejte robot příliš v dlouhou kuse. Vyhněte se tak případnému roztavení surovin v důsledku zahřátí nožů.
- Nezpracovávejte příliš tvrdé materiály jako např. kostky ledu, kávová zrna, zmražené maso apod.

Hnětací nástavec (11)

- Hnětací nástavec použijte pro hnětení těst a kynutých směsí.
- Při hnětení nejprve vložte suché přísady do mísy a poté přidávejte kapalinu do běžícího robotu plnicím otvorem. Nechte stroj v provozu, dokud se nevytvoří hladká elastická koule těsta. Toto obvykle trvá 30-90 sekund. Další hnětení pak provádějte již rukama na válu či v příslušné míse. Nedoporučujeme provádět dodatečné hnětení v robotu.
- V pravidelných intervalech robot vypněte a očistěte směs u hnětacích háků a ze stěny nádoby.
- Jestliže uslyšíte, že se robot nadměrně namáhá, vypněte ho a rozdělte zpracovávanou směs na poloviny a zpracujte každou zvlášť.

Šlehací disk (12)

- Šlehací disk se využívá pro mixování sýra a vajec a rychlé šlehání majonézy a pudinku.

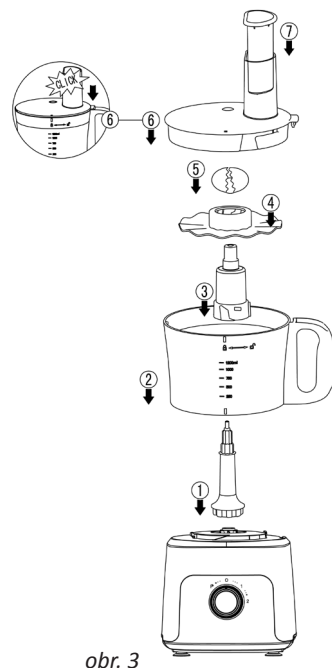
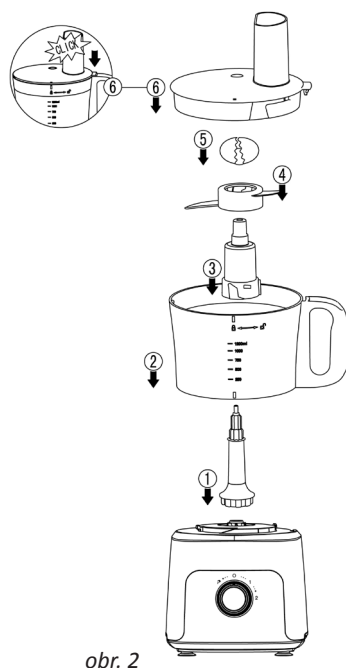
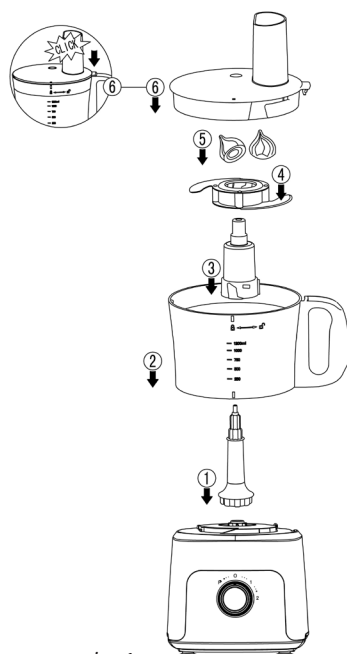

Nástavec	Surovina	Max. množství	Čas* (sekundy)	Rychlost	Příprava (mm)
Sekací nože	maso (hovězí, vepřové)	500 g	10-15	2 - P	Kostky 30 x 30 x30
	zelenina	100-300 g	30 - 60	1 - 2 - P	
Hnětací nástavec	mouka +	300 g	30 - 180	Záleží na konzisten- ci těsta	
	+ voda	300 ml			
Šlehací disk	vaječný bílek	2 – 6 ks	30 - 70	1-2	
	smetana ke šlehání	250 g	120	1-2	

** Časy zpracování závisí na množství, druhu a kvalitě surovin a požadovaném výsledku.
Standardně se pohybují v desítkách sekund (10-120 sekund).*

Sestavení/Použití kráječe a struhadla

- Motorovou jednotku (1) umístěte na rovnou a stabilní plochu a na její střed nasadte hnací hřídel (3).
- Na motorovou jednotku, resp. hřídel, nasadte nádobu robotu (4), aby sklouzla až dolů a otočte jí po směru hodinových ručiček do krajní polohy – správnou polohu poznáte podle zaklapnutí (bezpečnostní zámek je zamknut).
- Do držáku čepele (8) zasadte požadovanou čepel ostřím nahoru – ozve se zaklapnutí. Čepel musí být v rovině s držákem čepele.
- Držák čepele (8) nasadte na hnací hřídel (3). Držák uchopte vždy jen za plastovou část!
- Na nádobu nasadte víko (6) a pootočte jím po směru hodinových ručiček pro uzamčení (zajišťovací výstupek na víku zapadne do výřezu v rukojeti nádoby; bezpečnostní pojistka je odjištěna). Při nasazování víka se můžete orientovat podle značky na víku - víko nasazujte na nádobu tak, aby značka směřovala na znak otevřeného zámku a po uzamčení na znak zamčeného zámku, které jsou zobrazeny na nádobě.
- Do plnicího otvoru vložte zpracovávanou surovinu.
- Do plnicího otvoru vložte pěchovač
- Zapojte síťový přívod do el. zásuvky.
- Spínačem motoru (otočný knoflík) zapněte přístroj a nastavte požadovanou rychlost s ohledem na druh materiálu. Na pěchovač vyvíjejte mírný tlak směrem dolů. Pokud přístroj nefunguje, znovu ho rozeberte a správně sestrojte.
- Po zpracování 1 dávky přístroj vypněte vypínačem (poloha 0). Pro zpracování další dávky vyjměte pěchovač, vložte suroviny a postup opakujte.
- Po zpracování všech surovin přístroj odpojte ze zásuvky, rozeberte a očistěte dle pokynů v části Čištění.
- Při rozebírání se řiďte instrukcemi pro sestavení v opačném sledu.

Upozornění!

S čepelí zacházejte opatrně – jsou velmi ostré – nebezpečí poranění!!

Při vyjímání čepele z držáku nejprve mírně zatlačte na výstupek na spodní straně čepele. Tím ji uvolníte a poté snadno odejmete z držáku.

Nikdy nevyjímejte držák s čepelí, dokud se robot úplně nezastaví.

Nikdy nezatlačujte potraviny pomocí rukou ani jiných nástrojů kromě pěchovače!

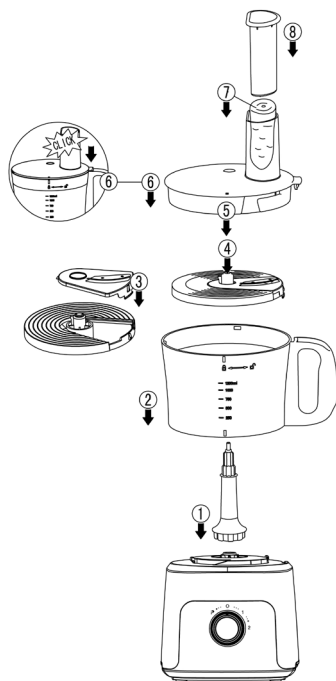

Funkce	Surovina	Max. množství	Rychlost
Struhadlo	mrkev	1000 g	1-2-P
	brambory	1000 g	
	cibule	1000 g	

Poznámky:

- Vyberte optimální čepel s ohledem na zpracovávané suroviny a požadovaný tvar nakrájených/nastrouhaných surovin.
- Při zpracování většího množství potravin nádobu častěji vyprázdněte.
- Na suroviny vyvíjejte pečovačem jen mírný tlak.
- Suroviny krájejte na menší části, aby se vešly do plnicího otvoru.
- Zcela zaplňte plnicí otvor, zlepšit se tím kvalita strouhání a zmenší se nenastrouhané zbytky. Tyto zbytky zde však vždy budou. Doporučujeme je uschovávat v mrazničce a později je můžete přidat např. do polévky.
- Pokud krájíte suroviny s měkkou strukturou, snižte rychlost, abyste předešli přílišnému rozmělnění.

Sestavení/Použití lisu na citrusy

- 1) Motorovou jednotku (1) umístěte na rovnou a stabilní plochu a na její střed nasadte hnací hřídel (3).
- 2) Na motorovou jednotku, resp. hřídel, nasadte nádobu robotu (4), aby sklouzla až dolů a otočte jí po směru hodinových ručiček do krajní polohy – správnou polohu poznáte podle zaklapnutí (bezpečnostní zámek je zamknut).
- 3) Lis na citrusy (13) uchopte za madlo, nasadte na mísu (4) a pootočte jím po směru hodinových ručiček tak, aby výběžek vespod madla zapadl do výřezu v rukojeti nádoby - bezpečnostní pojistka je odjištěna. Na střed lisu nasadte lisovací trn (14).
- 4) Zapojte síťový přívod do el. zásuvky a otočným knoflíkem přístroj zapněte (Pro lis na citrusy doporučujeme jen rychlost 1.).
- 5) Citrusové plody rozkrojené na půlku přikládejte jednotlivě na lisovací hlavici a pomocí mírného tlaku je vymačkejte. Poté ihned přístroj vypněte.
- 6) Po ukončení používání přístroj odpojte ze zásuvky, rozeberte a očistěte dle pokynů v části Čištění.
- 7) Při rozebírání se řiďte instrukcemi pro sestavení v opačném sledu.

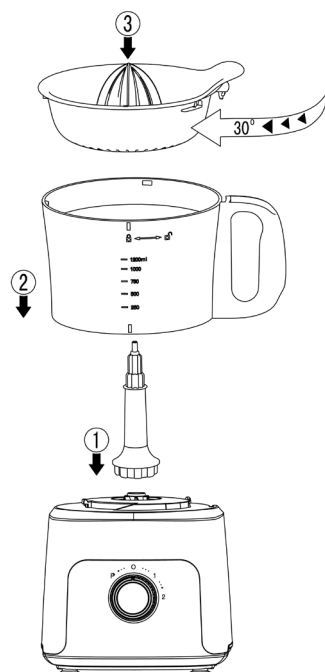

Poznámky: Po vylisování šťávu ihned spotřebujte, nebo přelijte do jiné nádoby.

Funkce	Surovina	Max. množství	Rychlost	Přípravované suroviny
Lis na citrusy	pomeranč/citrón/grep	1000 g	1	na polovinu

Sestavení/Použití mixéru

1. Na motorovou jednotku (1) nasadíte kompletní nádobu mixéru (17-18-19) a pootočte jí po směru hodinových ručiček, aby dobře zapadla (ozve se zacvaknutí).
2. Vložte suroviny do nádoby mixéru a nasadíte víko (16-15). Chcete-li odejmout odměrku (15), pootočte jí po směru hodinových ručiček a vyjměte. Při nasazování musí výběžky na odměrce zapadnout do drážek ve víku a poté je potřeba odměrkou otočit po směru hodinových ručiček pro zajištění.
3. Zapojte síťový přívod do el. zásuvky a otočným knoflíkem přístroj zapněte.
4. Po dokončení práce mixér vypněte a vytáhněte ze zásuvky. S obsahem mixovací nádoby manipulujte až po odejmutí nádoby od těla robotu.
5. Při rozebírání se řiďte instrukcemi pro sestavení v opačném sledu.
6. **Sestavení/rozebrání nádoby mixéru** – Chcete-li odejmout nože (18) spolu s redukcí (19) z nádoby mixéru, uchopte spodní část redukce a otáčejte jí po směru hodinových ručiček, ve směru šipky „open“, dokud se neuvolní. Při opětovném sestavení dbejte, aby bylo správně uloženo těsnění. Redukcí otáčejte ve směru šipky „close“, dokud se výlisky na redukci nedostanou až nakonec drážek v nádobě.

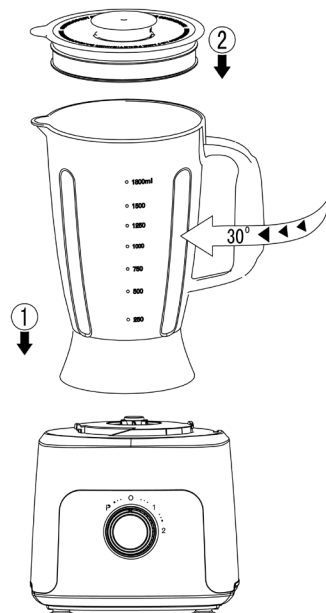

Upozornění!

Nikdy nesundávejte víko za chodu pohonné jednotky!

U tekutin, které tvoří pěnu, nenaplňujte nádobu mixéru až na maximum (1,8 l).

Doporučujeme naplnění pouze cca 1,3l.

Poznámky

- Při mixování horkého obsahu vyjměte odměrku, která se nachází uprostřed víka mixéru.
- Tekuté přísady můžete přidávat do nádoby otvorem ve víku, po vyjmutí odměrky.
- Čím déle budete potraviny v mixéru zpracovávat, tím jemnější získáte výsledek.
- Časy zpracování závisí na množství, druhu a kvalitě surovin a požadovaném výsledku. Standardně se pohybují v desítkách sekund (10-120 sekund).

Údržba a čištění

- 1) **Vždy před čištěním nebo údržbou, vypněte spotřebič a odpojte ho od napájení vytažením vidlice napájecího přívodu z el. zásuvky.**
- 2) **Motorovou jednotku nikdy nenamáčejte do vody!**
- 3) **POZOR! Nástavce, zejména sekací nože a výměnná struhadla, jsou velmi ostré. Při manipulaci s nimi buďte velmi opatrní, aby nedošlo k poranění!**
- 4) **Čištění doporučujeme provádět vždy hned po použití.**
- 5) Po použití robota nejdříve nechte robot vychladnout a teprve poté čistěte.
- 6) Nepoužívejte agresivní čisticí prostředky/ alkohol, drsné materiály ani ostré předměty.
- 7) Veškeré příslušenství ihned po použití umyjte v horké vodě s přísadkou saponátu, opláchněte čistou vodou a nechte vysušit.
- 8) Příslušenství je vhodné pro mytí v myčce.
- 9) Pro snadnější čištění mixéru můžete nádobu demontovat viz Sestavení/rozebrání nádoby mixéru.
- 10) **Některé přísady/potraviny, např. mrkev, červená řepa atd., mohou příslušenství lehce zabarvit. Tato změna ovšem nemá žádný vliv na funkčnost spotřebiče a není důvodem k reklamaci.**
- 11) Dávejte pozor, aby řezné hrany nepřišly do styku s ostatními předměty, které by je mohli otupit, nebo deformovat a omezit tak jejich funkčnost.
- 12) Výlisky z plastu nikdy nesušte nad zdrojem tepla! Mohlo by dojít k jejich deformaci.
- 13) Nebudete-li spotřebič delší dobu používat, uložte ho na suchém, bezprašném a bezpečném místě, mimo dosah dětí a nesvéprávných osob.

Řešení problémů

Problém	Možná příčina	Řešení
Robot přestane pracovat	Uvolněná bezpečnostní pojistka	Zkontrolujte sestavení – správnou polohu víka nebo lisu na citrusy
	Zpracovávané potraviny jsou příliš těžké	Robot vypněte, nechte vychladnout; před tím než začnete znovu pracovat, rozdělte zpracovávané potraviny na menší dávky
	Nože/nástavce jsou zablokované	Robot vypněte a odstraňte potraviny, které zablokovaly nástavce
Robot se nezapne	Robot není správně sestaven	Zkontrolujte sestavení, správně upevněte všechny díly, aby se odjistily bezpečnostní pojistky
	Robot není připojen do el. zásuvky	Zapojte vidlici napájecího přívodu do el. zásuvky
Z nádoby mixéru uniká tekutina	Těsnění	Zkontrolujte, případně očistěte těsnění a dosedací plochy a správné uložení. Je-li těsnění poškozené/opotřebované, vyměňte jej.

Na výrobek bylo vydáno ES prohlášení o shodě podle zákona č. 22/1997 Sb. v platném znění a prohlášení o shodě podle zákona č. 258/2000 Sb. O ochraně veřejného zdraví v platném znění.

Drobné odchylky od standardního provedení, které nemají vliv na funkci výrobku, si výrobce vyhrazuje.



Zpětný odběr elektroodpadu Informace pro uživatele k likvidaci elektrických a elektronických zařízení (z domácnosti)

Uvedený symbol na výrobku nebo v průvodní dokumentaci znamená, že použité elektrické nebo elektronické výrobky nesmí být likvidovány společně s komunálním odpadem. Za účelem správné likvidace výrobku jej odevzdejte na určených sběrných místech, kde budou přijata zdarma.

Správnou likvidací tohoto produktu pomůžete zachovat cenné přírodní zdroje a napomáháte prevenci potenciálních negativních dopadů na životní prostředí a lidské zdraví, což by mohly být důsledky nesprávné likvidace odpadů. Další podrobnosti si vyžádejte od místního úřadu, nejbližšího sběrného místa, v Zákonu o odpadech příslušné země, v ČR č. 185/2001 Sb. v platném znění. Dále rovněž na www.zasobovani.cz/odber a na internetových stránkách www.elektrowin.cz a www.asekol.cz (likvidace elektroodpadu).

Při nesprávné likvidaci tohoto druhu odpadu mohou být v souladu s národními předpisy uděleny pokuty.

Záruční prohlášení

Děkujeme Vám za důvěru v tento výrobek. Věříme, že s ním budete maximálně spokojeni. Jestliže jste se rozhodli zakoupit některý výrobek z oblasti drobných kuchyňských spotřebičů, péče o tělo nebo spotřební elektroniky, dovoluujeme si Vás upozornit na několik skutečností.

- Při vybírání přístroje pečlivě zvažte, jaké funkce od přístroje požadujete. Pokud Vám nebude výrobek v budoucnu vyhovovat, není tato skutečnost důvodem k reklamaci.
- Před prvním použitím si pozorně přečtěte přiložený návod a důsledně se jím řiďte.
- Veškeré výrobky slouží pro domácí použití. Pro profesionální použití jsou určeny výrobky specializovaných výrobců.
- Všechny doklady o koupi a o případných opravách Vašeho výrobku doporučujeme uschovat po dobu 3 let pro poskytnutí maximálně kvalitního záručního a pozáručního servisu.

Na tento domácí spotřebič poskytujeme záruku na bezchybnou funkci po dobu **24 měsíců** od data zakoupení výrobku spotřebitelem. Záruka se vztahuje na závady způsobené chybou výroby nebo vadou materiálu.

Záruku lze uplatňovat u organizace, u které byl výrobek zakoupen. Záruka je neplatná, jestliže je závada způsobena mechanickým poškozením (např. při přepravě), nesprávným používáním nebo používáním v rozporu s návodem k obsluze, neodvratnou událostí (např. živelná pohroma), byl-li výrobek připojen na jiné síťové napětí, než pro které je určen a také v případě úprav nebo oprav provedených osobami, jež k tomuto zákroku nemají oprávnění. Výrobky jsou určeny pro použití v domácnosti. Při použití jiným způsobem nemůže být záruka uplatněna.

V případě poruchy se obraťte na prodejce, u kterého jste výrobek zakoupili, nebo na celostátního nositele servisu, firmu Interservis Liberec s r.o. Při reklamaci doporučujeme doložit doklad o koupi výrobku.

V případě nerespektování těchto zásad nemůžeme uznat případnou reklamaci.

Servis: Interservis Liberec s r.o.,
28.října 41, 460 07 Liberec 7,
www.inter-servis.cz, tel.: 482771547

NÁVOD NA POUŽITIE

Robot Professor FP1105



Pred prvým použitím robota Professor FP1105 si dôkladne prečítajte tento návod na použitie a uschovajte ho pre budúce použitie. Ak odovzdáte výrobok ďalším osobám, odovzdajte spolu s ním aj tento návod.

Dovozca: Zásobování a.s., Chloumecká 3376, 276 01 Mělník, Česká republika

Dôležité bezpečnostné upozornenia

- Tento spotrebič nesmú používať deti. Udržujte spotrebič a jeho prívod mimo dosah detí.
- Spotrebič môžu používať osoby so zníženými fyzickými, zmyslovými alebo mentálnymi schopnosťami alebo nedostatkom skúseností a znalostí, ak sú pod dozorom alebo boli poučené o používaní spotrebiča bezpečným spôsobom a rozumujú prípadným nebezpečenstvom.
- Na deti by sa malo dohliadať, aby sa zabezpečilo, že si nebudú so spotrebičom hrať.
- Nikdy nenechávajte zapnutý spotrebič bez dozoru. Kontrolujte ho po celú dobu prípravy potravín! Vždy odpojte spotrebič od napájania, ak ho nechávate bez dozoru.
- Buďte opatrní, ak vlievate horúcu kvapalinu do mixéra alebo nádoby robota. Môže dôjsť k vystreknutiu!
- Vždy spotrebič vypnite a vytiahnite vidlicu napájacieho prívodu zo zásuvky, ak ho nechávate bez dozoru alebo pred tým, ako začnete spotrebič zostavovať, rozoberať alebo čistiť.
- Vidlicu napájacieho prívodu nezasúvajte do el. zásuvky a nevyťahujte z el. zásuvky mokrými rukami a ťahaním za napájací prívod!
- Pred výmenou príslušenstva alebo prístupných častí, ktoré sa pri používaní pohybujú, pred montážou a demontážou, pred čistením alebo údržbou, vypnite spotrebič a odpojte ho od napájania vytiahnutím vidlice napájacieho prívodu z el. zásuvky.
- Ak je napájací prívod spotrebiča poškodený, musí byť nahradený iba autorizovaným servisným technikom alebo výrobcom, aby sa zabránilo vzniku nebezpečnej situácie. Pravidelne kontrolujte stav napájacieho prívodu.
- **POZOR!** Nadstavce, najmä sekacie nože a výmenné strúhadlá, sú veľmi ostré. Pri manipulácii s nimi buďte veľmi opatrní, aby nedošlo k poraneniu!
- Pred prvým použitím skontrolujte, či napätie uvedené na štítku spotrebiča zodpovedá napätiu vo Vašej elektrickej sieti. Spotrebič je nutné pripojiť len do zásuvky elektrickej inštalácie, ktorá zodpovedá príslušným normám.
- Tento spotrebič nie je určený pre činnosť pomocou vonkajšieho časového spínača alebo oddeleného systému diaľkového ovládania.
- Po vybalení sa presvedčte, či je spotrebič kompletný a či nie je poškodený. V prípade, že si nie ste istí, spotrebič nezapínajte a obráťte sa na autorizovaný servis alebo predajcu.
- Nepoužívajte spotrebič pod šírym nebom.
- Spotrebič je určený iba pre použitie v domácnostiach a podobné účely (v obchodoch, kanceláriách a podobných pracoviskách, v podnikoch zabezpečujúcich nocľah s raňajkami apod.). Tento prístroj nie je určený pre komerčné použitie.
- Používajte tento prístroj výhradne pre súkromnú potrebu a na účel, pre ktorý je určený tak, ako je popísané v tomto návode.
- Napájací prívod nesmie byť poškodený ostrými alebo horúcimi predmetmi, otvoreným plameňom a nesmie sa ponoriť do vody ani ohýbať cez ostré hrany. Nenechávajte prívodnú šnúru visieť cez hranu stola alebo pultu. Nekladte spotrebič ani prívodnú šnúru na horúci povrch. Zavádzaním, zakopnutím alebo zaťahaním za prívod napr. deťmi môže dôjsť k prevrhnutiu spotrebiča a následne k vážnemu zraneniu.
- Dbajte na to, aby sa napájací prívod nedostal do kontaktu s rotujúcou časťou spotrebiča.
- Neodporúčame používanie adaptérov a / alebo predlžovacie šnúry. Ak je ich použitie nevyhnutné, použite len také, ktoré vyhovujú platným bezpečnostným normám, a dbajte, aby ste neprekročili limit

napätia uvedený na predlžovacej šnúre alebo adaptéry.

- Nesiahajte na spotrebič mokrými alebo vlhkými rukami. Nepoužívajte spotrebič, keď máte bosé alebo vlhké nohy.
- Elektrické spotrebiče značky Professor vyhovujú príslušným bezpečnostným predpisom. Opravy môžu byť vykonávané iba autorizovaným servisom. Neodborné opravy môžu vystaviť užívateľa značnému nebezpečenstvu a znamenajú tiež stratu nároku na bezplatný servis.
- Nie je prípustné akýmkoľvek spôsobom upravovať povrch spotrebiča.
- Nespracováajte potraviny s teplotou presahujúcou 80 ° C. Ak budete mixovať horúce tekutiny, povytiahnite zátku (odmerku) veka mixéra.
- Pre manipuláciu s robotom nikdy nepoužívajte držadla misky / mixéra. Pri premiestňovaní robot uchopte za prelisy po stranách základne robota.
- Spotrebič používajte iba v pracovnej polohe na miestach, kde nehrozí jeho prevrhnutie a v dostatočnej vzdialenosti od tepelných zdrojov (napr. kachle, sporák, varič, teplovzdušná rúra, gril), horľavých predmetov (napr. záclony, závesy atď.) a vlhkých povrchov (napr. drezy, umývadlá atď.).
- Po použití vždy vypnite spotrebič vypínačom (poloha 0) a ak nebudete spotrebič používať, odpojte ho zo siete.
- Nikdy neponárajte pohonnú motorovú jednotku do vody či inej tekutiny.
- Nesprávne použitie zariadenia môže viesť k poraneniu.
- Než vsuniete prsty alebo iné predmety (stierku pod.) do nádoby robota / mixéra, vždy prístroj vypnite a počkajte, až sa pohyblivé časti úplne zastavia.
- Nikdy nevsúvajte prsty alebo iné predmety do plniaceho otvoru. K tomuto účelu používajte vždy len priložené zatlačadlo.
- Nikdy nevkładajte prsty do plniaceho otvoru a nikdy nepoužívajte iné nástroje na utláčanie než originálne zatlačadlo .
- Vyhnite sa kontaktu s pohyblivými časťami robota. Zabráňte dotyku rúk, šiat, stierky a iných kuchynských pomôcok s pracujúcimi hnetacími alebo šľahacími metlami, inak riskujete poranenie a poškodenie prístroja.
- Než odoberiete veko z misky alebo nádoby, počkajte, až sa všetky pohyblivé diely zastavia.
- Nikdy nepoužívajte žiadne príslušenstvo ani diely, ktoré neboli dodané s týmto výrobkom a ktoré neboli odporúčené spoločnosťou Zásobovaní a.s. Ak použijete takéto príslušenstvo, hrozí nebezpečenstvo poranenia a záruka stráca platnosť.
- Nikdy neprekračujte maximálne množstvo obsahu náplne, ktoré je uvedené na mise, na nádobe mixéra alebo v návode na použitie. Správna doba spracovania je uvedená v tabuľke v tomto návode.
- Pred prvým použitím prístroja dôkladne umyte všetky diely, ktoré prichádzajú do styku s potravinami, viď kapitola Čistenie.
- Nezapínajte spotrebič bez vložených substancií!
- Pred prípravou odstráňte z potravín prípadné obaly.
- **Po vybalení zlikvidujte obalový materiál vhodným spôsobom. Nenechávajte ho, najmä plastové vrecká, v dosahu detí - môžu predstavovať nebezpečenstvo!**
- **Nepoužívajte prístroj neprerušovane dlhšie ako 3 minúty! Po 3 minútach nepretržitého chodu vypnite prístroj a nechajte ho ďalších 10 minút vychladnúť.**
- **Spotrebič je vybavený bezpečnostnou poistkou, ktorá preruší privod prúdu v prípade preťaženia motora. Ak k tomu dôjde, vypnite spotrebič, odpojte ho od siete a nechajte vychladnúť.**
- **Správnym zostavením spotrebiča sa uvoľní bezpečnostné poistky a spotrebič je možné zapnúť. Bez správne nasadené nádoby, veka, mixéra alebo lisu na citrusy sa nedá spotrebič zapnúť.**
- **V žiadnom prípade nepoužívajte bezpečnostné poistky na vypínanie spotrebiča! Spotrebič vždy vypínajte otočením ovládacieho gombíka do polohy 0.**

POPIS PRÍSTROJA

1. Hlavná motorová jednotka
2. Otočný regulátor rýchlosti
3. Hnacia hriadeľ
4. Nádoba robota (1200 ml)
5. Adaptér čepele
6. Veko nádoby robota s plniacim otvorom
7. Zatláčadlo
8. Držiak čepele
9. Výmenná čepeľ - 7 druhov
10. Sekacie nože
11. Hnetací nástavec
12. Šľahací disk
13. Lis na citrusy
14. Lisovací trň
15. Odmerka / Plniaci otvor mixéra (50 ml)
16. Veko mixovacej nádoby so silikónovým tesnením
17. Mixovacia nádoba (1800 ml)
18. Nože mixéra
19. Redukcia s tesnením

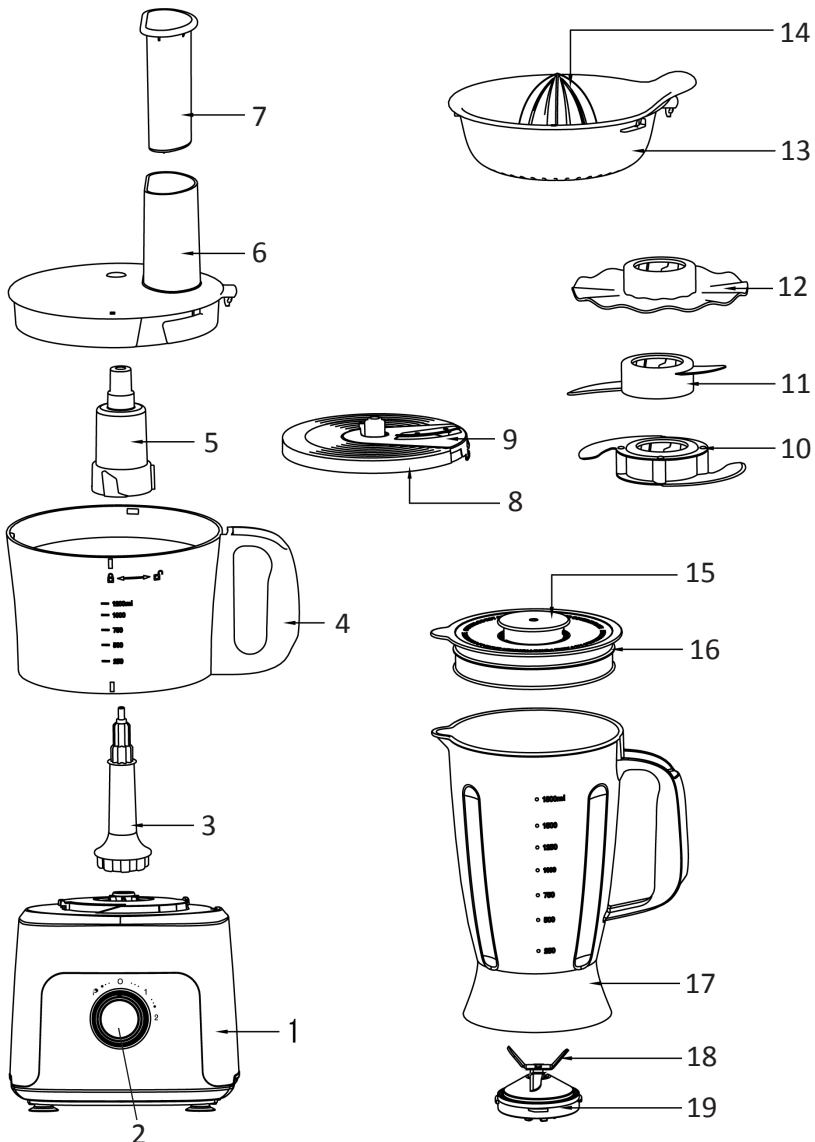

Otočný regulátor rýchlosti

Poloha 0 - vypnuté

Poloha 1/2 - zapnuté, rýchlosť 1/2

Poloha P - motor beží na maximálny výkon len po dobu nastavenia regulátora



Výmenné čepele

1. Trhacie strúhadlo
2. Strúhadlo plátkovacie jemné
3. Strúhadlo plátkovacie hrubé
4. Strúhadlo na hranolky
5. Strúhadlo jemné
6. Strúhadlo stredné
7. Strúhadlo hrubé

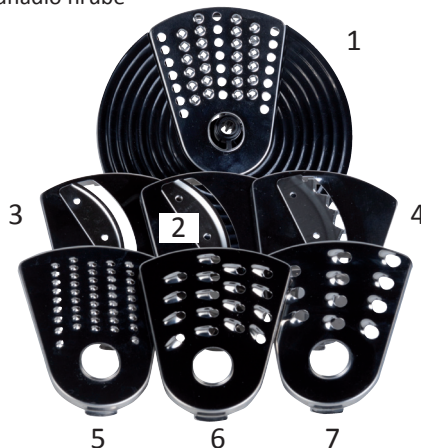

Technické parametre

Napätie: 220-240 V

Frekvencia: 50/60 Hz

Príkon: 750W

Hlučnosť: 90 dB (A) *

Trieda ochrany: II

Otáčky: max. 18000 rpm *

Nádoba robota: 1,2 l (max. 2 l)

Mixovacia nádoba: 1,8 l

Dĺžka kábla: 0,9 m vrátane vidlice

Hmotnosť: 3,7 kg komplet / 1,7 kg motorová jednotka *

Rozmery: 19,5 x 19,5 x 17,5 cm motorová jednotka *



* Tolerancia +/- 5%

Príprava na použitie

Spotrebič rozbaľte z krabice a odstráňte všetok obalový materiál, ktorý zlikvidujte vhodným spôsobom. Držte ho, najmä plastové vrecká, z dosahu detí - nebezpečenstvo udusenía! Z robota aj príslušenstva odstráňte všetky prípadné adhézne fólie, samolepky alebo papier.

Pred prvým použitím umyte časti, ktoré prídu do styku s potravinami, v teplej vode s prídavkom saponátu, dôkladne opláchnite čistou vodou, vytrite do sucha, prípadne nechajte oschnúť.

Dôkladne si prečítajte všetky Dôležité bezpečnostné upozornenia a riadte sa nimi !.

Postavte robot na zvolenú rovinnú, stabilnú, hladkú a čistú pracovnú plochu, mimo dosahu detí a nesvojprávnych osôb.

Ponechajte voľný priestor pre riadnu ventiláciu. Otvory v spotrebiči zaisťujú prúdenie vzduchu pri ventilácii a nesmú sa zakryť ani inak blokovať. Nesmie sa snímať nožičky.

El. zásuvka musí byť dobre prístupná, aby bolo možné robot, v prípade nebezpečenstva, ľahko odpojiť od el. siete.

Množstvo spracovávaných potravín voľte tak, aby nedošlo k prekročeniu maximálneho obsahu nádob označeného ryskou. Väčšie množstvo spracovávaných potravín je nutné rozdeliť na niekoľko dávok a priebežne kontrolovať obsah nádoby. Odporúčame občas prácu prerušiť, spotrebič vypnúť a odstrániť prípadné potraviny, ktoré sa nalepili, prípadne upchali príslušenstvo alebo steny nádob, mixéra a veka.

Časy spracovania potravín uvedené v návode sú len približné, závisia na množstve, druhu i kvalite použitých substancií a tiež na individuálnych preferenciách.

Pri prvom zapnutí sa môže objaviť prípadné krátke, mierne zadymenie alebo zápach, táto skutočnosť nie je na závalu a dôvodom k reklamácii spotrebiča.

Zostrojenie / Použitie robota

- 1) Motorovú jednotku (1) umiestnite na rovnú a stabilnú plochu a na jej stred nasadíte hnaciu hriadeľ (3).
- 2) Na motorovú jednotku, resp. hriadeľ, nasadíte nádobu robota (4), aby skĺzla až dole a otočte ju v smere hodinových ručičiek do krajnej polohy - správnu polohu spoznáte podľa zaklapnutia (bezpečnostný zámok je zamknutý).
- 3) Na stred nádoby, na hnaciu hriadeľ zasadíte adaptér (5), aby skĺzol až dole.
- 4) Na adaptér nasadíte príslušný nástavec - sekacie nože (10 - obr. 1), hnetací nástavec (11 - obr. 2), šľahací disk (12 - obr. 3). Nástavec nechajte skĺznuť až dole na doraz (drážky na adaptéri musí zapadnúť do dier po stranách nástavca) a pootočte ním mierne proti smeru hodinových ručičiek do správnej polohy.
- 5) Do nádoby vložte suroviny.
- 6) Na nádobu nasadíte veko (6) a pootočte ním v smere hodinových ručičiek pre uzamknutie (zaisťovací výstupok na veku zapadne do výrezu v rukoväti nádoby; bezpečnostná poistka je odistená). Pri nasadzovaní veka sa môžete orientovať podľa značky na veku - veko nasadzujte na nádobu tak, aby značka smerovala na znak otvoreného zámku a po uzamknutí na znak zamknutého zámku, ktoré sú zobrazené na nádobe.
- 7) Do plniaceho otvoru veka vložte zatlačadlo (7). Za chodu motorovej jednotky môžete do nádoby plniacim otvorom pridávať ďalšie ingrediencie. K ich posunu vždy používajte iba zatlačadlo.
- 8) Zapojte sieťový prívod do el. zásuvky.
- 9) Otočným regulátorom (2) zapnite prístroj a nastavte požadovanú rýchlosť s ohľadom na druh materiálu. Ak sú misa či veko nesprávne nasadené, robot nebude fungovať. V takom prípade robot rozoberte a znova správne zostrojte.
- 10) Po ukončení práce prepnite spínač motora do polohy 0, rotujúce časti nechajte úplne zastaviť a odpojte prístroj od el. napätia vytiahnutím prívodu z el. zásuvky.
- 11) Veko, adaptér s nadstavcami aj nádobu odoberte opačným spôsobom ako pri zostavovaní.
- 12) Spracovávaný obsah presuňte do inej nádoby. Nádob robota nie je určená pre dlhodobé skladovanie potravín.
- 13) Pri rozoberaní sa riadte inštrukciami pre zostavenie v opačnom slede.

Upozornenie!

Nepoužívajte veko k štartu či zastaveniu robota. Vždy k tomu používajte iba otočný ovládač.

Pred odobratím veka prístroj vypnite a počkajte, až sa príslušenstvo úplne zastaví.

Pred odobratím nádoby a hriadele z motorovej jednotky odpojte prístroj od elektrickej zásuvky.

Poznámky a odporúčania:

- Pre krátke intenzívne mixovanie / sekanie použite pulznú funkciu - značka "P" na ovládači.

- Pulzná funkcia pracuje iba po dobu, po ktorú držíte otočný regulátor v polohe "P".

- Použitím pulznej funkcie "P" sa vyvarujete nasekaniu na príliš jemno.

- Vždy, než budete do misky vkladať jedlo, sa uistite, že sú nadstavce správne usadené.

- Pozn.: Vždy nasadzujte nádobu a nadstavce na motorovú jednotku predtým, než vložíte do nádoby príslušné potraviny.

Sekacie nože (10)

- Sekacie nože sú najuniverzálnejšie zo všetkých nastavcov. Dĺžka doby spracovania určuje docieľenou štruktúrou spracovanej potraviny. Pre hrubšiu textúru použite pulzné ovládanie "P".
- Ak používate sekacie nože (10) prvýkrát, zložte z nožov plastové krytky.
- Použite tento nastavec na výrobu zmesí na torty a pečivo, sekanie surového i vareného mäsa, zeleniny, výrobu paštéty, omáčok a dipov, mixovanie krémových polievok, výrobu sladkých omrvínok zo sušienok alebo strúhanky z pečiva či chleba.
- Pred použitím nakrájajte potraviny ako mäso, chlieb, zelenina na cca 2 cm kocky.
- Pri sekaní syra, čokolády a ďalších potravín náchylným k roztaveniu nikdy nepoužívajte robot príliš dlho kuse. Vyhnite sa tak prípadnému roztaveniu surovín v dôsledku zahriatia nožov.
- Nespracúvajte príliš tvrdé materiály ako napr. kocky ľadu, kávové zrná, zmrazené mäso a pod.

Hnetací nástavec (11)

- Hnetací nástavec použite pre miesenie cesta a kysnutých zmesí.
- Pri miesení najprv vložte suché prísady do misy a potom pridávajte kvapalinu do bežiacieho robota plniacim otvorom. Nechajte stroj v prevádzke, kým sa nevytvorí hladká elastická guľa cesta. Toto zvyčajne trvá 30-90 sekúnd. Ďalšie hnetenie potom vykonávajte už rukami na doske alebo v príslušnej mise. Neodporúčame vykonávať dodatočné miesenie v robote.
- V pravidelných intervaloch robot vypnite a očistite zmes u hnetacích hákov a zo steny nádoby.
- Ak počujete, že sa robot nadmerne namáha, vypnite ho a rozdeľte spracovávanú zmes na polovice a spracujte každú zvlášť.

Šľahací disk (12)

- Šľahací disk sa využíva pre mixovanie syra a vaječ a rýchle šľahanie majonézy a pudingu.

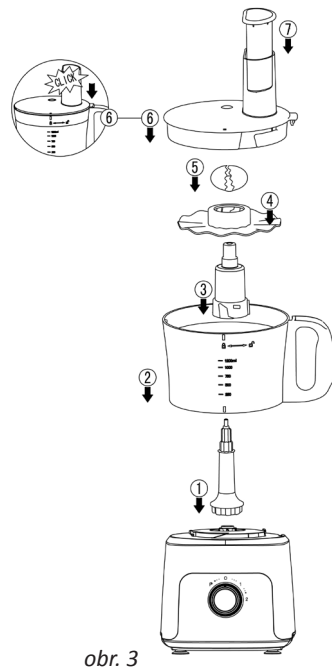
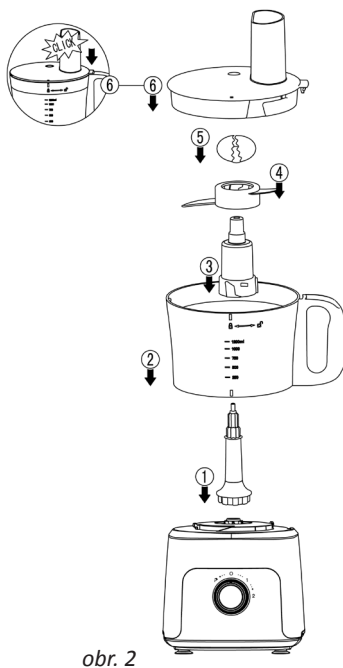
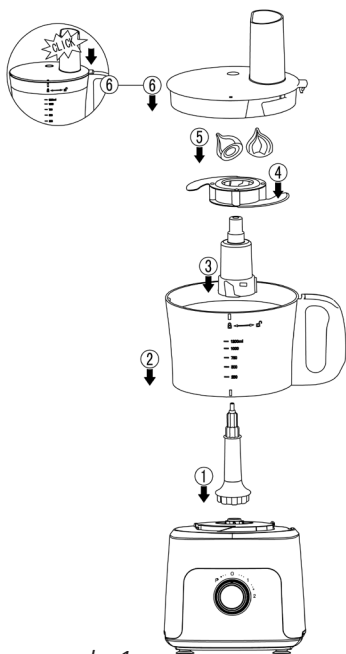

Nástavec	Surovina	Max. množstvo	Čas* (sekundy)	Rýchlosť	Príprava (mm)
Sekací nože	mäso (hovädzie, bravčové)	500 g	10-15	2 - P	Kocky 30 x 30 x30
	zelenina	100-300 g	30 - 60	1 - 2 - P	
Hnetací nástavec	múka +	300 g	30 - 180	V závislosti na konzistencii cesta	
	+ voda	300 ml			
Šľahací disk	vaječný bielok	2 – 6 ks	30 - 70	1-2	
	smotana na šľahanie	250 g	120	1-2	

Časy spracovania závisí na množstve, druhu a kvalite surovín a požadovanom výsledku. Štandardne sa pohybujú v desiatkach sekúnd (10-120 sekúnd).

Zostavenie / Použitie krájača a strúhadla

- 1) Motorovú jednotku (1) umiestnite na rovnú a stabilnú plochu a na jej stred nasadíte hnací hriadeľ (3).
- 2) Na motorovú jednotku, resp. hriadeľ, nasadíte nádobu robota (4), aby skĺzla až dole a otočte ju v smere hodinových ručičiek do krajnej polohy - správnu polohu spoznáte podľa zaklapnutia (bezpečnostný zámok je zamknutý).
- 3) Do držiaka čepele (8) zasajte požadovanú čepeľ ostrím nahor - ozve sa cvaknutie. Čepeľ musí byť v rovine s držiakom čepele.
- 4) Držiak čepele (8) nasadíte na hnací hriadeľ (3). Držiak uchopíte vždy iba za plastovú časť!
- 5) Na nádobu nasadíte veko (6) a pootočte ním v smere hodinových ručičiek pre uzamknutie (zaisťovací výstupok na veku zapadne do výrezu v rukoväti nádoby; bezpečnostná poistka je odistená). Pri nasadzovaní veka sa môžete orientovať podľa značky na veku - veko nasadzujete na nádobu tak, aby značka smerovala na znak otvoreného zámku a po uzamknutí na znak zamknutého zámku, ktoré sú zobrazené na nádobe.
- 6) Do plniaceho otvoru vložte spracovávanú surovinu.
- 7) Do plniaceho otvoru vložte zatlačadlo.
- 8) Zapojte sieťový prívod do el. zásuvky.
- 9) Spínačom motora (otočný gombík) zapnite prístroj a nastavte požadovanú rýchlosť s ohľadom na druh materiálu. Na zatlačadlo vyvíjajte mierny tlak smerom dolu. Ak prístroj nefunguje, znova ho rozoberte a správne zostrojte.
- 10) Po spracovaní 1 dávky prístroj vypnite (do polohy 0). Pre spracovanie ďalšej dávky vyberte zatlačadlo, vložte suroviny a postup opakujte.
- 11) Po spracovaní všetkých surovín prístroj odpojte zo zásuvky, rozoberte a očistite podľa pokynov v časti Čistenie.
- 12) Pri rozoberaní sa riadte inštrukciami pre zostavenie v opačnom slede.

Upozornenie!

S čepeľami zaobchádzajte opatrne - sú veľmi ostré - nebezpečenstvo poranenia !!

Pri vyberaní čepele z držiaka najprv mierne zatlačte na výstupok na spodnej strane čepele. Tým ju uvoľníte a potom ľahko odoberiete z držiaka.

Nikdy nevyberajte držiak s čepeľou, kým sa robot úplne nezastaví.

Nikdy nezatlačajte potraviny pomocou rúk ani iných nástrojov okrem zatlačadla!

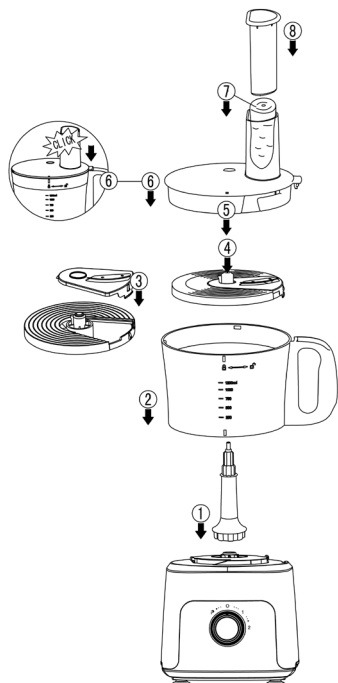

Funkcie	Surovina	Max. množstvo	Rýchlosť
Strúhadlo	mrkva	1000 g	1-2-P
	zemiaky	1000 g	
	cibule	1000 g	

Poznámky:

- Vyberte optimálnu čepeľ s ohľadom na spracovávané suroviny a požadovaný tvar nakrájaných / nastrúhaných surovín.
- Pri spracovaní väčšieho množstva potravín nádobu častejšie vyprázdňte.
- Na suroviny vyvíjajte zatláčadlom len mierny tlak.
- Suroviny krájajte na menšie časti, aby sa zmestili do plniaceho otvoru.
- Úplne zaplňte plniaci otvor, zlepši sa tým kvalita strúhanie a zmenší sa nenastrúhané zvyšky. Tieto zvyšky tu však vždy budú. Odporúčame ich uschovávať v mrazničke a neskôr ich môžete pridať napr. do polievky.
- Ak krájate suroviny s mäkkou štruktúrou, znížte rýchlosť, aby ste predišli prílišnému rozomielaniu.

Zostavenie / Použitie lisu na citrusy

- 1) Motorovú jednotku (1) umiestnite na rovnú a stabilnú plochu a na jej stred nasadte hnací hriadeľ (3).
- 2) Na motorovú jednotku, resp. hriadeľ, nasadte nádobu robota (4), aby skĺzla až dole a otočte ju v smere hodinových ručičiek do krajnej polohy - správnu polohu spoznáte podľa zaklapnutia (bezpečnostný zámok je zamknutý).
- 3) Lis na citrusy (13) uchopte za držiadlo, nasadte na misu (4) a pootočte ním v smere hodinových ručičiek tak, aby výbežok naspodku madla zapadol do výrezu v rukoväti nádoby - bezpečnostná poistka je odistená. Na stred lisu nasadte lisovací trň (14).
- 4) Zapojte sieťový prívod do el. zásuvky a otočným gombíkom prístroj zapnite (Pre lis na citrusy odporúčame len rýchlosť 1.).
- 5) Citrusové plody rozkrojené na polovicu prikladajte jednotlivo na lisovacia hlavica a pomocou mierneho tlaku ich vymačkajte. Potom ihneď prístroj vypnite.
- 6) Po ukončení používania prístroj odpojte zo zásuvky, rozoberte a očistite podľa pokynov v časti Čistenie.
- 7) Pri rozbieraní sa riadte inštrukciami pre zostavenie v opačnom slede.

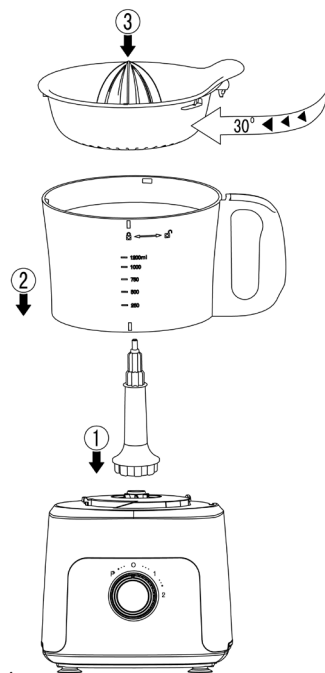

Poznámky: Po vylisovaní šťavu ihneď spotrebujte, alebo prelejte do inej nádoby.

Funkcia	Surovina	Max. množstvo	Rýchlosť	Prípravované suroviny
Lis na citrusy	pomaranč/citrón/grep	1000 g	1	na polovic

Zostavenie / Použitie mixéra

1. Na motorovú jednotku (1) nasadíte kompletnú nádobu mixéra (17-18-19) a pootočte ňou v smere hodinových ručičiek, aby dobre zapadla (ozve sa cvaknutie).
2. Vložte suroviny do nádoby mixéra a nasadíte veko (16-15). Ak chcete odňať odmerku (15), pootočte ňou v smere hodinových ručičiek a vyberte. Pri nasadzovaní musí výbežky na odmerke zapadnúť do drážok vo veku a potom je potreba odmerkou otočiť po smere hodinových ručičiek pre zaistenie.
3. Zapojte sieťový prívod do el. zásuvky a otočným gombíkom prístroj zapnite.
4. Po dokončení práce mixér vypnite a vytiahnite zo zásuvky. S obsahom mixovacej nádoby manipulujte až po odobratí nádoby od tela robotu.
5. Pri rozoberaní sa riadte inštrukciami pre zostavenie v opačnom slede.
6. **Zostavenie / rozobratie nádoby mixéra** - Ak chcete odňať nože (18) spolu s redukciou (19) z nádoby mixéra, uchopte spodnú časť redukcie a otáčajte ňou v smere hodinových ručičiek, v smere šípky "open", kým sa neuvoľní. Pri opätovnom zostavení dbajte, aby bolo správne uložené tesnenie. Redukciou otáčajte v smere šípky "close", až kým sa výlisťky na redukcii nedostanú až nakoniec drážok v nádobe.

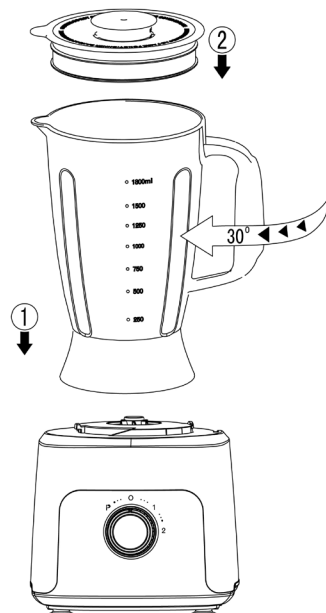

Upozornenie!

Nikdy neskladajte viečko za chodu pohonnej jednotky!

U tekutín, ktoré tvoria penu, nenapĺňujte nádobu mixéra až na maximum (1,8 l).

Odporúčame naplnenie iba cca 1,3l.

Poznámky

- Pri mixovaní horúceho obsahu vyberte odmerku, ktorá sa nachádza uprostred veka mixéra.
- Tekuté prísady môžete pridávať do nádoby otvorom vo veku, po vybratí odmerky.
- Čím dlhšie budete potraviny v mixéri spracovávať, tým jemnejší získate výsledok.
- Časy spracovania závisí na množstve, druhu a kvalite surovín a požadovanom výsledku. Štandardne sa pohybujú v desiatkach sekúnd (10-120 sekúnd).

Údržba a čistenie

- 1) Vždy pred čistením alebo údržbou, vypnite spotrebič a odpojte ho od napájania vytiahnutím vidlice napájacieho prívodu z el. zásuvky.
- 2) Motorovú jednotku nikdy nenamáčajte do vody!
- 3) **POZOR! Nadstavce, najmä sekacie nože a výmenné strúhadlá, sú veľmi ostré. Pri manipulácii s nimi buďte veľmi opatrní, aby nedošlo k poraneniu!**
- 4) Čistenie odporúčame vykonávať vždy hneď po použití.
- 5) Po použití robota najskôr nechajte robot vychladnúť a až potom čistite.
- 6) Nepoužívajte agresívne čistiace prostriedky / alkohol, drsné materiály ani ostré predmety.
- 7) Všetko príslušenstvo ihneď po použití umyte v horúcej vode s prídavkom saponátu, opláchnite čistou vodou a nechajte vysušiť.
- 8) Príslušenstvo je vhodné pre umývanie v umývačke.
- 9) Pre ľahšie čistenie mixéra môžete nádobu demontovať pozri Zostavenie / rozobratie nádoby mixéra.
- 10) **Niektoré prísady / potraviny, napr. mrkva, červená repa, atď., môžu príslušenstvo ľahko zafarbiť. Táto zmena však nemá žiadny vplyv na funkčnosť spotrebiča a nie je dôvodom na reklamáciu.**
- 11) Dávajte pozor, aby rezné hrany neprišli do styku s ostatnými predmetmi, ktoré by ich mohli otupiť, alebo zdeformovať a obmedziť tak ich funkčnosť.
- 12) Výlisky z plastov nikdy nesusušte nad zdrojom tepla! Mohlo by dôjsť k ich deformácii.
- 13) Ak nebudete spotrebič dlhšiu dobu používať, uložte ho na suchom, bezprašnom a bezpečnom mieste, mimo dosahu detí a nesvojprávnych osôb.

Riešenie problémov

Problém	Možná príčina	Riešenie
Robot prestal pracovať	Uvoľnená bezpečnostná poistka	Skontrolujte zostavenie - správnu polohu veka alebo lisu na citrusy
	Spracované potraviny sú príliš ťažké	Robot vypnite, nechajte vychladnúť; pred tým než začnete znova pracovať, rozdeľte spracovávané potraviny na menšie dávky
	Nože / nástavce sú zablokované	Robot vypnite a odstráňte potraviny, ktoré zablokovali nástavce
Robot sa nezapne	Robot nie je správne zostavený	Skontrolujte zostavenie, správne upevnite všetky diely, aby sa odistili bezpečnostné poistky
	Robot nie je pripojený do el. zásuvky	Zapojte vidlicu napájacieho prívodu do el. zásuvky
Z nádoby mixéra uniká tekutina	Tesnenie	Skontrolujte, prípadne očistite tesnenie a dosadacie plochy a správne uloženie. Ak je tesnenie poškodené / opotrebované, vymeňte ho.

Na výrobok bolo vydané ES vyhlásenie o zhode.

Drobné odchýlky od štandardného vyhotovenia, ktoré nemajú vplyv na funkciu výrobku, si výrobca vyhradzuje.



Spätňý odbor elektroodpadu

Informácie pre použivatel'a ohľadom likvidácie elektrických a elektronických zariadení (z domácností)

Uvedený symbol na výrobku alebo v sprievodnej dokumentácii znamená, že použité elektrické alebo elektronické výrobky nesmú byť likvidované spoločne s komunálnym odpadom. Za účelom správnej likvidácie výrobku ho odovzdajte na určených zberných miestach, kde budú prijaté zdarma.

Správnou likvidáciou tohto produktu pomôžete zachovať cenné prírodné zdroje a napomáhate prevencii potenciálnych negatívnych dopadov na životné prostredie a ľudské zdravie, čo by mohli byť dôsledky nesprávnej likvidácie odpadov. Ďalšie podrobnosti si vyžadajte od miestneho úradu, najbližšieho zberného miesta, v Zákone o odpadoch príslušnej zeme, v ČR č. 185/2001 Sb. v platnom znení. Ďalej rovnako na www.zasobovani.cz/odber a na internetových stránkach www.slovmas.sk (likvidácia elektroodpadu).

Pri nesprávnej likvidácii tohto druhu odpadu môžu byť v súlade s národnými predpismi udelené pokuty.

Vyhlásenie o záruke

Ďakujeme Vám za dôveru v tento výrobok. Veríme, že s ním budete maximálne spokojní. Ak ste sa rozhodli zakúpiť si niektorý výrobok z oblasti drobných kuchynských spotrebičov, starostlivosť o telo alebo spotrebnej elektroniky, dovoľujeme si Vás upozorniť na niekoľko skutočností.

- Pri výbere prístroja starostlivo zvážte, aké funkcie od prístroja požadujete. Ak Vám nebude výrobok v budúcnosti vyhovovať, nie je táto skutočnosť dôvodom na reklamáciu.
- Pred prvým použitím si pozorne prečítajte priložený návod a dôsledne ho dodržiavajte.
- Všetky výrobky slúžia na použitie v domácnosti. Pre profesionálne použitie sú určené výrobky špecializovaných výrobcov.
- Všetky doklady o zakúpení a o prípadných opravách Vášho výrobku odporúčame uschovať po dobu 3 rokov pre poskytnutie maximálne kvalitného záručného a pozáručného servisu.

Na tento domáci spotrebič poskytujeme záruku na bezchybnú funkciu po dobu **24 mesiacov** od dátumu zakúpenia výrobku spotrebiteľom. Záruka sa vzťahuje na závady spôsobené chybou výroby alebo chybou materiálu.

Záruku je možné uplatňovať u organizácie, u ktorej bol výrobok zakúpený. Záruka je neplatná, ak je závada spôsobená mechanickým poškodením (napr. pri preprave), nesprávnym používaním alebo používaním v rozpore s návodom na obsluhu, neodvratnou udalosťou (napr. živelná pohroma), ak bol výrobok pripojený na iné sietové napätie, než pre ktoré je určený, a tiež v prípade úprav alebo opráv vykonaných osobami, ktoré na tento zákrok nemajú oprávnenie. Výrobky sú určené pre použitie v domácnosti. Pri použití iným spôsobom nemôže byť záruka uplatnená.

V prípade poruchy sa obráťte na predajcu, u ktorého ste výrobok kúpili, alebo na celoštátneho nositeľa servisu. Pri reklamacii odporúčame doložiť doklad o kúpi výrobku.

V prípade nerešpektovania týchto zásad nemôžeme uznať prípadnú reklamáciu.

Zodpovedný zástupca pre Slovensko:
TV - AV Elektronik, s. r. o., P. O. Hviezdoslava 9
010 01 Žilina, Tel.: 041 562 606 1,
E-mail: greschner@tvav.sk Web: www.tvav.sk