

## NÁVOD K UŽÍVÁNÍ SKLENĚNÉHO KANCELÁŘSKÉHO STOLU – M01331













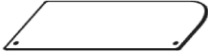

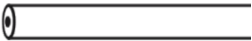
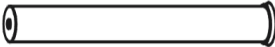
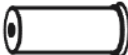
### **VŠEOBECNÉ UPOZORNĚNÍ:**

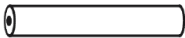
- před sestavením stolu si pečlivě přečtete tento návod, abyste se seznámili se všemi součástkami a postupem montáže
- stůl sestavujte na rovném místě, nejlépe potaženém látkou nebo kobercem, aby nedošlo k poškrábání skleněných desek
- stůl nikdy nezatěžujte více, než je dovoleno (nákres s nosností jednotlivých polic je přiložen níže)
- produkt opatrně vyjměte z krabice, rozložte si všechny díly, které zkontrolujte, zda není některý poškozený nebo nechybí, pokud naleznete poškození, tak nás neprodleně kontaktujte, pokud sestavíte produkt s poškozenými částmi a on se poté z bortí, nelze na něj uplatnit reklamaci

## MONTÁŽ STOLU:

### Seznam dílů:

OZNAČENÍ DÍLU	NÁZEV DÍLU	NÁKRES DÍLU	POČET KS
G1	Skleněná deska stolu		1
G2	Skleněná deska poličky		1
G3	Skleněná deska pod PC case		1
G4	Skleněná deska na monitor		1
T1	Hliníková trubka 728mm		1
T2	Hliníková trubka 632 mm		1
T3	Hliníková trubka 201 mm		2
T4	Hliníková trubka 515 mm		1
T5	Hliníková trubka 419 mm		1
T6	Hliníková trubka 148 mm		2
T7	Hliníková trubka 84 mm		2
S1	Šrouby 50 mm		5
S2	Šrouby 35 mm		6
CC	Chromované krytky		6
TOOL	Imbusový klíč		1

Montáž stolu:

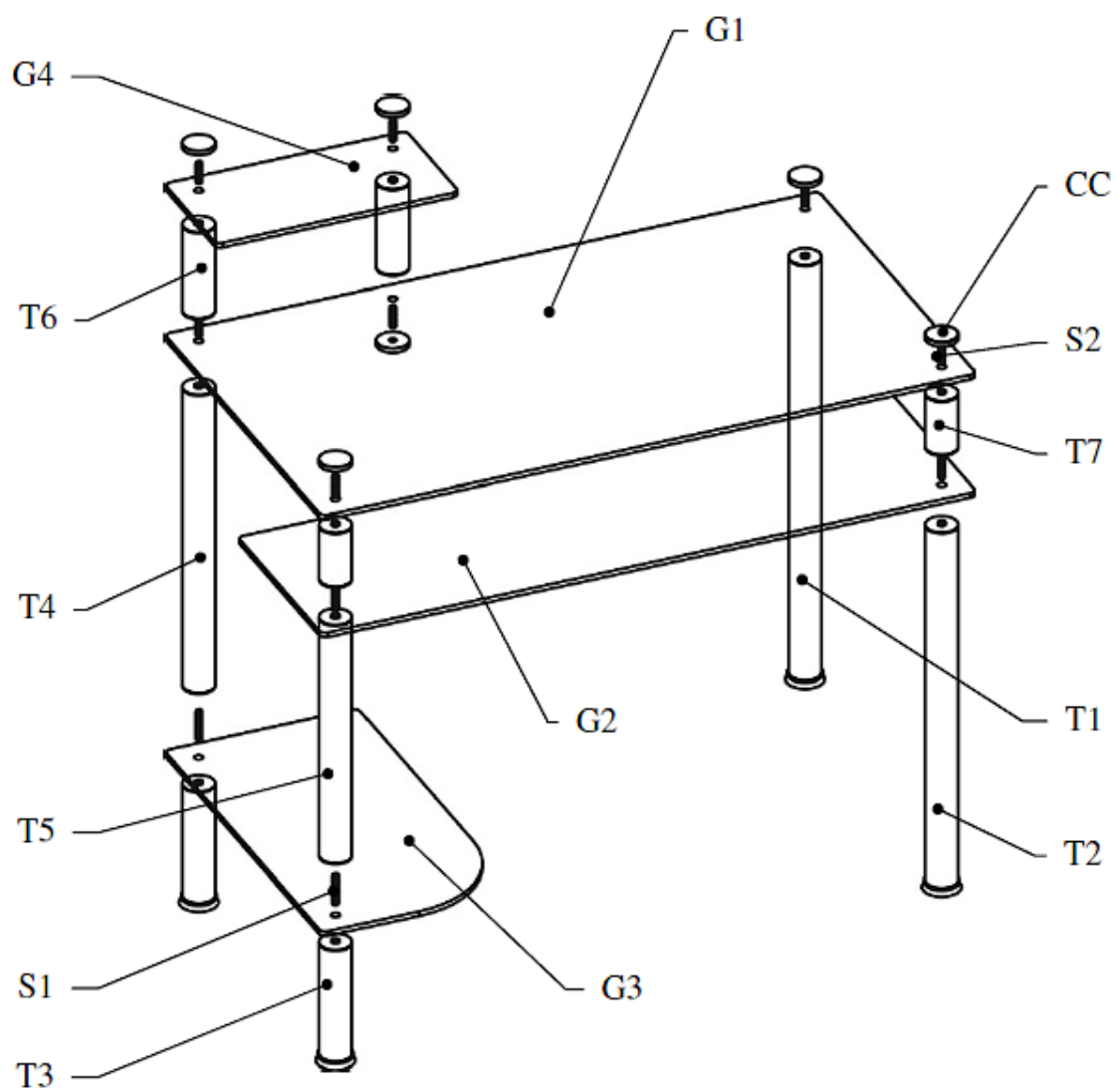

## ROZMĚRY A NOSNOST STOLU

