

NÁVOD K UŽÍVÁNÍ SKLENĚNÉHO PC STOLU – M01363









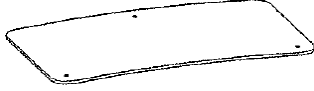
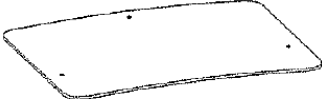

VŠEOBECNÉ UPOZORNĚNÍ:

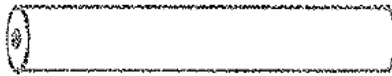
- před sestavením stolu si pečlivě přečtěte tento návod, abyste se seznámili se všemi součástkami a postupem montáže
- stůl sestavujte na rovném místě, nejlépe potaženém látkou nebo kobercem, aby nedošlo k poškrábání skleněných desek
- stůl nikdy nezatěžujte více, než je dovoleno (nákres s nosností jednotlivých polic je přiložen níže)
- produkt opatrně vyjměte z krabice, rozložte si všechny díly, které zkontrolujte, zda není některý poškozený nebo nechybí, pokud naleznete poškození, tak nás neprodleně kontaktujte, pokud sestavíte produkt s poškozenými částmi a on se poté zborší, nelze na něj uplatnit reklamaci

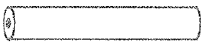
MONTÁŽ STOLU:

Seznam dílů:

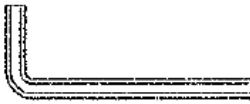
OZNAČENÍ DÍLU	NÁZEV DÍLU	NÁKRES DÍLU	POČET KS
G1	Skleněná deska 1		2 ks
G2	Skleněná deska 2		1 ks
G3	Skleněná deska 3		1 ks
BASE	Noha 50 mm		3 ks
T1	Hliníková trubka 558 mm		1
T2	Hliníková trubka 246 mm		2
T3	Hliníková trubka 300 mm		2
T4	Hliníková trubka 148 mm		3
S1	Šrouby 50 mm		8
S2	Šrouby 35 mm		3
CC	Chromované krytky		3
TOOL	Imbusový klíč		1

Montáž stolu:

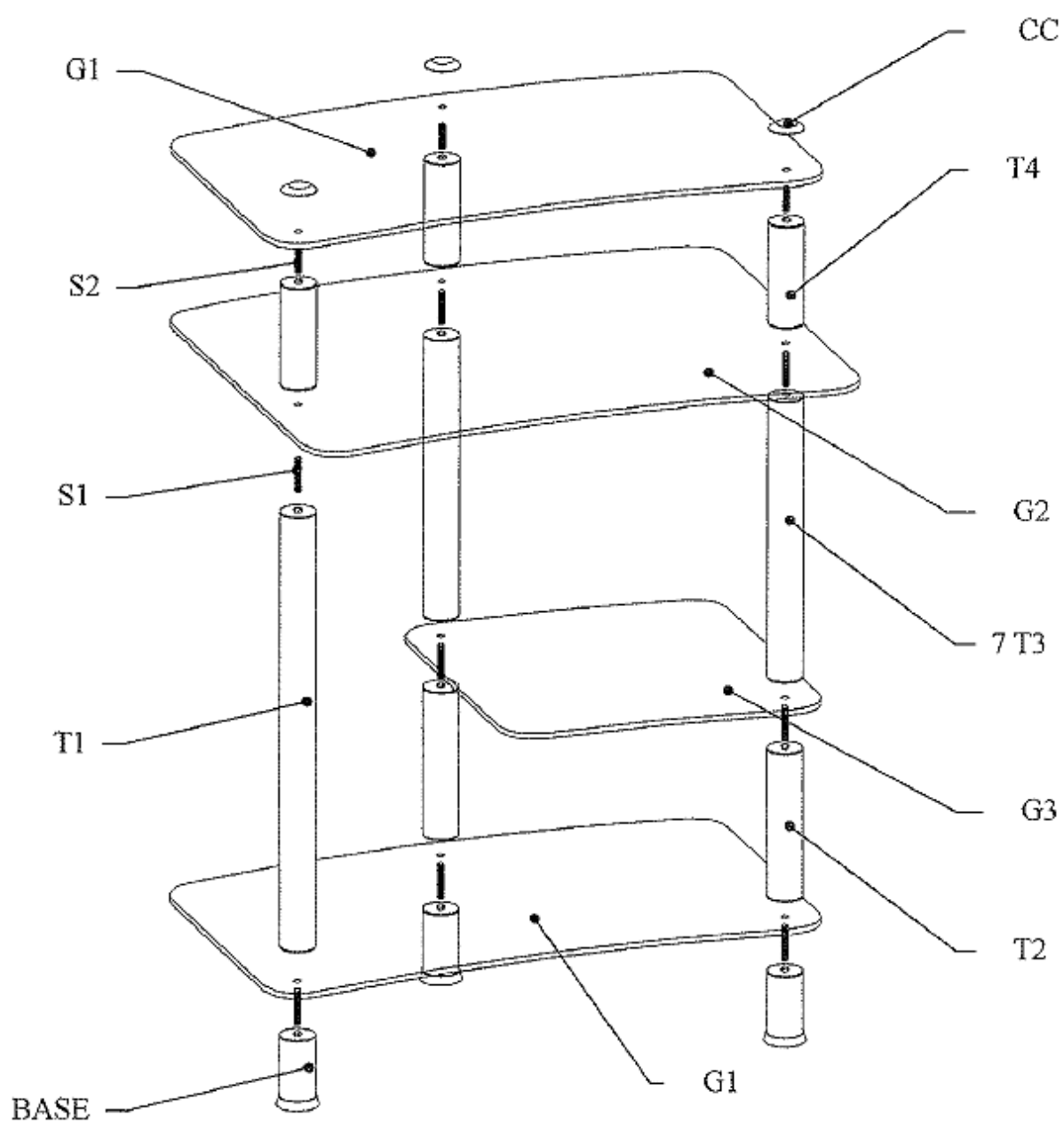

Rozměry a nosnost stolu:

