

NÁVOD K UŽÍVÁNÍ SKLENĚNÉHO REGÁLU SLIM – M02019



VŠEOBECNÉ UPOZORNĚNÍ:









- před rozbalením a sestavením stěny si pečlivě prostudujte následující návod, abyste se seznámili s jednotlivými díly a montáží a předešli jakýmkoli možným problémům
- produkt opatrně vyjmete z balení a skleněné poličky umístěte na rovný měkký povrch, kde nehrozí poškrábání poliček, malé části umístěte do misky, aby se Vám neztratili
- všechny části překontrolujte, že nejsou poškozené, pokud ano, tak nás ihned neprodleně informujte, pokud sestavíte produkt z poškozených částí, tak je možné, že se produkt poškodí ještě více, na toto poškození se záruka nevztahuje
- každá polička má maximální nosnost 8 kg, nikdy poličku nezatěžujte vyšší vahou!
- na poličky neumísťujte ostré předměty, které by mohli sklo poškrábat
- hmoždinky dodávané v balení jsou universální, pokud budete stěnu umísťovat do jiných zdí, než cihlových je nutné pořídit ve specializovaném obchodě příslušné hmoždinky

PÉČE A ÚDRŽBA:

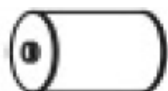
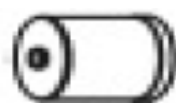
- poličkovou stěnu můžete omývat mýdlovou vodou a prostředky určenými na leštění skla, nikdy nepoužívejte agresivní čisticí prostředky, která by mohla poškodit povrch materiálů

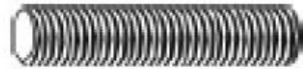
MONTÁŽNÍ NÁVOD

Seznam dílů:

OZNAČENÍ DÍLU	NÁZEV DÍLU	NÁKRES DÍLU	POČET KS
G	Skleněná polička 5 mm 50 x 16 cm		8 ks
T1	Hliníková trubka 308 cm		2 ks
T2	Hliníková trubka 148 cm		12 ks
T3	Hliníková trubka s chromovým zakončením 308 mm		2 ks
T4	Hliníková trubka s chromovým zakončením 50 mm		2 ks
H-B	Upevnění na stěnu		4 ks
S1	Závit 50 mm		16 ks
S2	Hmoždinka		4 ks
	Šroub		4 ks
T	Imbusový klíč		1 ks

Postup sestavení:

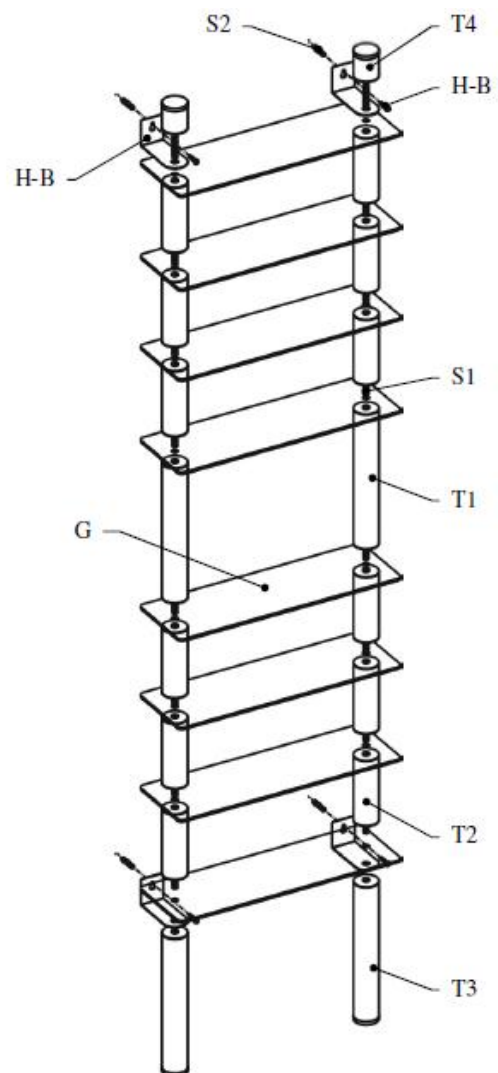

ROZMĚRY A NOSNOST STĚNY:

